

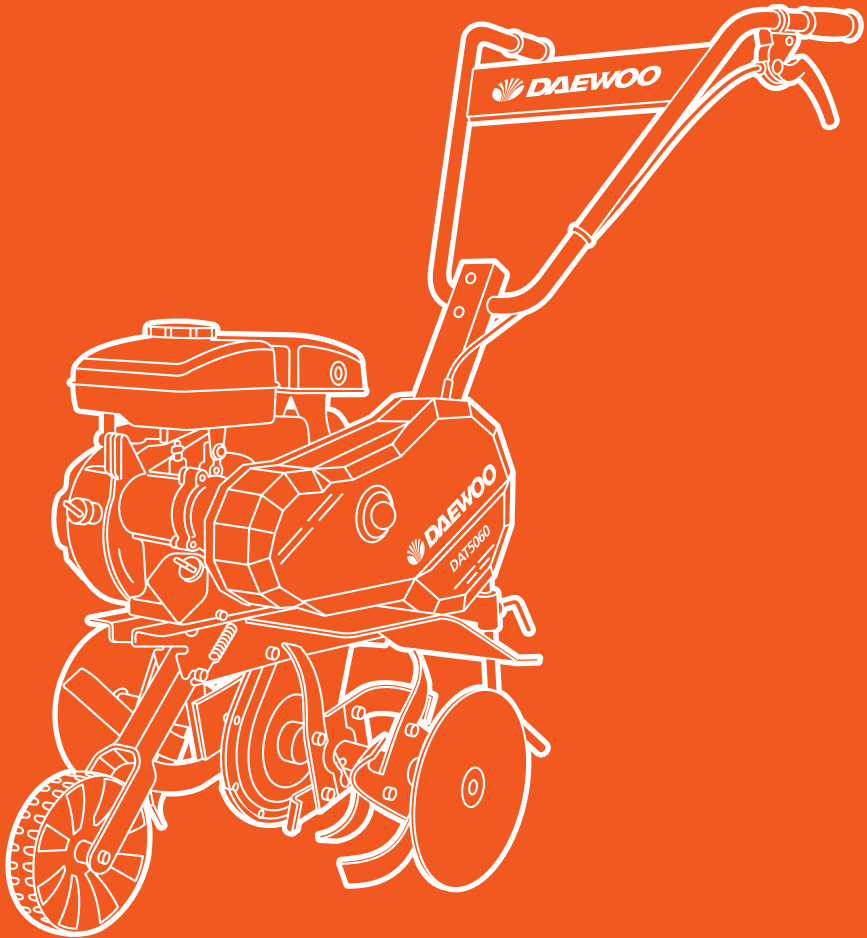

DAEWOO
POWER PRODUCTS



UA **БЕНЗИНОВИЙ КУЛЬТИВАТОР**
RUS **БЕНЗИНОВЫЙ КУЛЬТИВАТОР**

DAT 5060

DAT 3555

DAT 3555R

ЗМІСТ

1. Передмова	03
2. Опис виробу	03
3. Технічні характеристики	04
4. Загальний вигляд	05
5. Комплектація	06
6. Інформація з безпеки	08
7. Опис символів	12
8. Збирання виробу	13
9. Робота з пристроєм	17
10. Обслуговування пристрою	22
11. Усунення несправностей	28

Виробник залишає за собою право на внесення змін до конструкції, дизайну та комплектації виробів. Зображення в інструкції можуть відрізнятися від реальних вузлів та написів на виробі.

**Адреси сервісних центрів з обслуговування
силової техніки DAEWOO ви можете знайти на сайті
WWW.DAEWOO-POWER.COM.UA**

1. ПЕРЕДМОВА

Дякуємо вам за придбання культиватора **DAEWOO**.

У цьому посібнику міститься опис техніки безпеки та процедур з обслуговування та використання моделей культиваторів **DAEWOO**.

Усі дані в Посібнику користувача містять найсвіжішу інформацію, яка є доступною на момент друку. Просимо прийняти до уваги, що деякі зміни, внесені виробником, можуть бути не відображені у цьому посібнику. Зображення та малюнки можуть відрізнятись від реального виробу. За виникнення проблем скористайтеся корисною інформацією, що міститься наприкінці посібника.

До початку роботи з культиватором необхідно уважно прочитати весь посібник. Це допоможе уникнути можливих травм і пошкодження обладнання.

2. ОПИС ВИРОБУ

Мотокультиватори **DAEWOO** — це професійні пристрої для обробки та розпушування ґрунту.

Особливості культиватора **DAEWOO**:

- Ланцюгова трансмісія передає до 95% крутного моменту двигуна та дає можливість легко закопуватися на максимальну глибину.
- Модель DAT 3555R оснащена функцією реверсу, що значно підвищує маневреність та зручність експлуатації.
- Зручне транспортувальне колесо з простою системою встановлення полегшує переміщення культиватора до ділянки.
- Панель оператора, що регулюється за висотою, полегшує роботу з культиватором.
- Ковані шаблевидні фрези дозволяють обробляти навіть злежалий ґрунт.
- Бічні захисні диски захищають рослини під час проорювання.

ТЕХНІЧНІ ХАРАКТЕРИСТИКИ

1 2 3 4 5 6 7 8 9 10 11

3. ТЕХНІЧНІ ХАРАКТЕРИСТИКИ

Культиватор		DAT 3555	DAT 3555R	DAT 5060
Бензиновий двигун		4-тактний Series90	4-тактний Series90	4-тактний Series150
Потужність	к. с.	3,5	3,5	5,0
Оберти двигуна	об/хв	3600	3600	3600
Об'єм двигуна	см ³	89	89	150
Ємність мастильного картера	л	0,4	0,4	0,5
Ємність паливного бака	л	1,6	1,6	3,6
Ширина захоплення з захисними дисками	мм	550	550	300-600
Глибина обробки	мм	280	280	300
Стартер		ручний	ручний	ручний
Привід		1 передача вперед	1 передача вперед + 1 назад	1 передача вперед
Вага	кг	30	31	32

4. ЗАГАЛЬНИЙ ВИГЛЯД ВИРОБУ

1. База культиватора
 - 1.1. Рама культиватора
 - 1.2. Двигун
 - 1.3. Бензобак
 - 1.4. Глушник
 - 1.5. Зливний отвір
2. Транспортувальне колесо
3. Руків'я керування
4. Штанга руків'я керування
5. Захисні диски
6. Фрези
7. Захисні крила
8. Сошник
9. Зчеп сошника

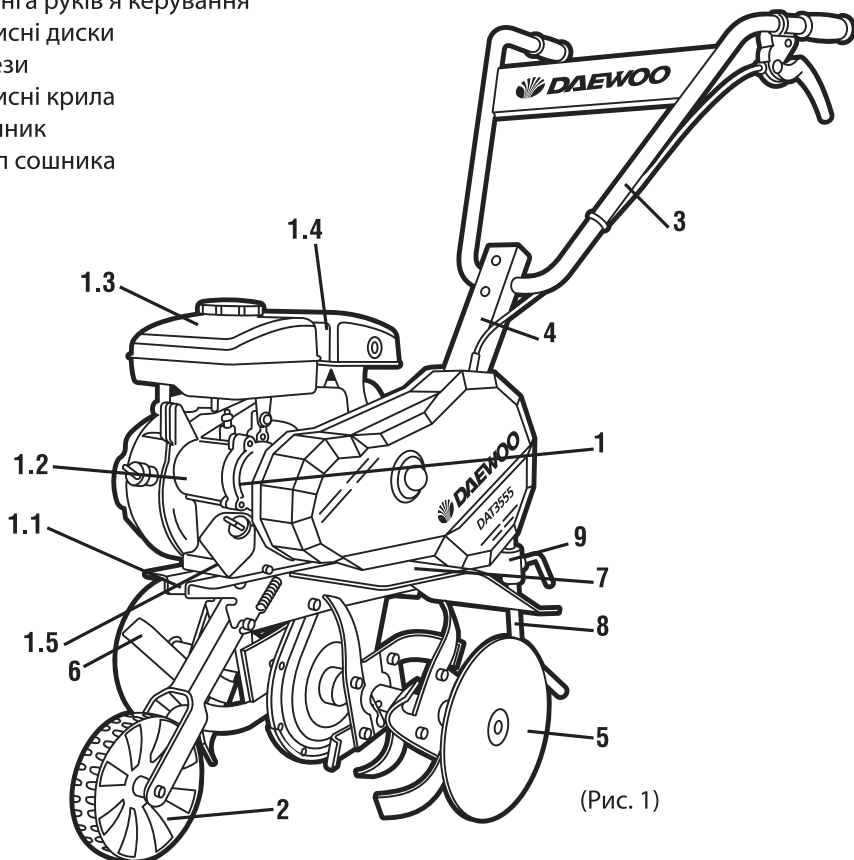

(Рис. 1)

КОМПЛЕКТАЦІЯ

1 2 3 4 **5** 6 7 8 9 10 11

5. КОМПЛЕКТАЦІЯ

До складу комплекту поставки входять:

1	База культиватора	1 од.
2	Транспортувальне колесо	1 од.
3	Руків'я керування	1 од.
4	Штанга руків'я керування	1 од.
5	Захисні диски	2 од.
6	Фрези	16 од.
7	Крило праве	1 од.
8	Сошник	1 од.
9	Зчеп сошника	1 од.
10.1	Свічковий ключ	1 од.
10.2	Упір свічкового ключа	1 од.
10.3	Пружина на транспортувальне колесо	1 од.
10.4	Прогонич фіксації транспортувального колеса	1 од.
10.5	Прогонич фіксації штанги	2 од.
10.6	Прогонич фіксації руків'я керування	2 од.
10.7	Прогонич фіксації крила	2 од.
10.8	Шайба (M6)	2 од.
10.9	Шайба (M8)	5 од.
10.10	Затискач троса зчеплення	1 од.
11	Посібник користувача	1 од.
12	Пакування	1 од.

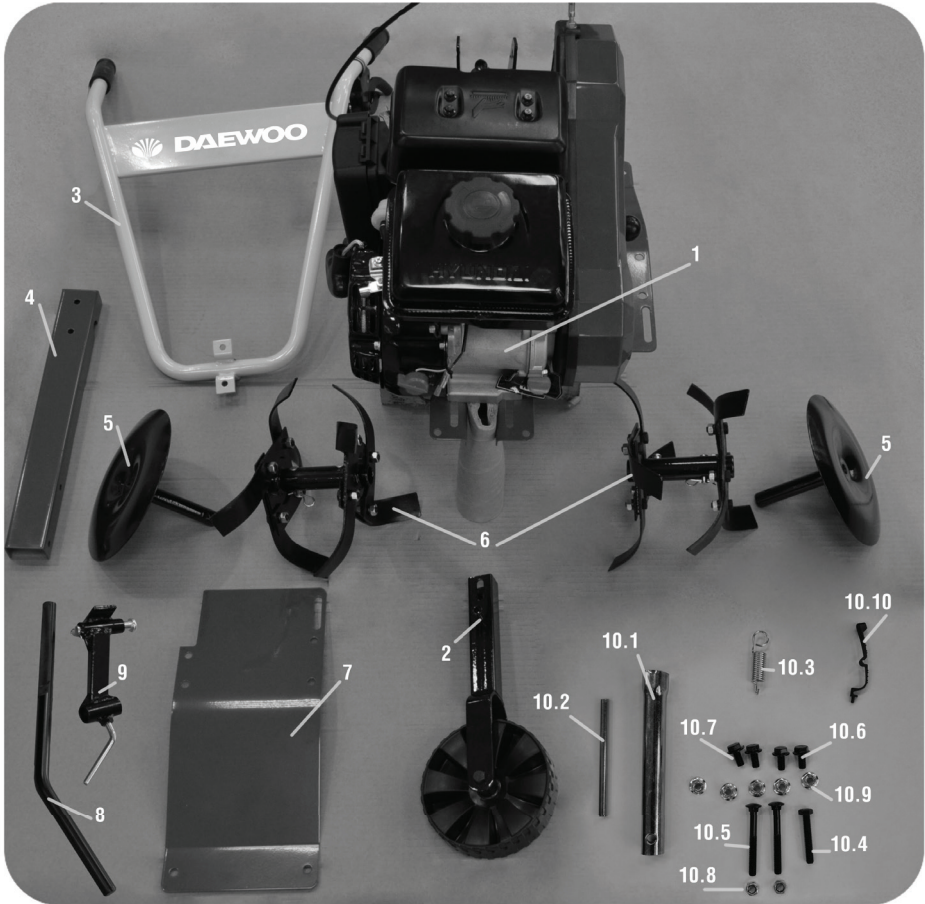

(Рис. 2)

6. ІНФОРМАЦІЯ З БЕЗПЕКИ

До початку експлуатації уважно прочитайте цей посібник користувача. Робота з культиватором без ознайомлення с цим посібником може призвести до пошкодження техніки та отримання травм.

Під час роботи з пристроєм необхідно обов'язково дотримуватися наступних вимог з техніки безпеки:

- Перед першим застосуванням необхідно уважно прочитати інструкцію з експлуатації та зберігати її для подальшого використання.
- Перед уведенням в експлуатацію користувач пристрою має ознайомитися з функціями та елементами керування культиватором.
- Оператор повинен знати, як можна негайно зупинити робочі вузли культиватора та двигун.
- Під час роботи культиватора необхідно завжди виконувати вказівки, які містяться в цій інструкції з експлуатації. В іншому разі виникає небезпека травмування або небезпека пошкодження пристрою.
- Приводити пристрій в дію дозволяється лише за умови доброго фізичного та психічного стану користувача.
- Забороняється працювати з пристроєм після прийому ліків, вживання алкогольних напоїв або наркотиків, що можуть негативно вплинути на реакцію людини, яка працює.
- Цей пристрій призначений тільки для обробки ґрунту під час посівних робіт, вирощування або догляду за рослинами. Використання культиватора з іншою метою забороняється.

Небезпека травмування!

- Працювати з культиватором дозволяється лише користувачам, які прочитали інструкцію з експлуатації. В жодному разі не можна доручати керування пристроєм дітям.
- Необхідно враховувати, що оператор або користувач несе відповідальність за нещасні випадки або загрозу життю інших осіб та їхньому майну.
- Ніколи не використовуйте культиватор, якщо в безпосередній близькості від робочої зони знаходяться люди, діти та тварини.
- Культиватор відповідає вимогам діючих європейських норм щодо техніки безпеки. З міркувань безпеки не вносьте ніяких змін до конструкції пристрою.

Підготовка до роботи

- Під час експлуатації пристрою завжди надівайте тривке взуття з нековзкою підошвою та довгі брюки.
- Не дозволяється працювати з пристроєм босоніж або в сандалях.
- Перед використанням завжди здійснюйте візуальний огляд, щоб перекоонатися, що оснащення та деталі не зношені та не мають пошкоджень. Якщо пошкоджені різальні пруги або кріпильні гвинти, необхідно замінити комплект повністю, щоб не порушити баланс пристрою.
- Ретельно перевірте робочу зону та приберіть усі сторонні предмети.
- Перед початком роботи встановіть на пристрій захисні крила.
- Уникайте надто тривалого керування пристроєм, оскільки тривалий вплив вібрації на руки оператора може бути шкідливим для здоров'я.

Дії під час роботи з культиватором

Вмикайте двигун відповідно до вказівок і лише за умови дотримання безпечної відстані від ніг до просапного приладдя.

- Заборонена присутність сторонніх осіб у робочій зоні.
- Руки та ноги не мають розташовуватися на елементах, що обертаються, або під ними.
- В жодному разі не підіймайте і не транспортуйте пристрій, коли працює двигун.
- Підіймайте пристрій удвох. Для цього візьміться за рукоятки, а також за вали культиватора. Для захисту рук надягайте захисні рукавиці.

Зупиніть двигун, якщо:

- пристрій залишається без нагляду,
- перед заправленням паливом,
- перед транспортуванням.

Небезпека травмування!

- Ніколи не кладіть руки або ноги на деталі, що обертаються, або під них. Ніколи не торкайтеся фрези, що обертається.
- З метою запобігання займанню двигун та випускна труба мають бути очищені від трави, листя або оливи (мастила) та палива, що витекли.

Небезпека травмування!

- Кут нахилу $5,7^\circ$ відповідає вертикальному підйому 10 см при 100 см горизонтальної площі.
- Завжди слідкуйте за правильним розташуванням пристрою на схилах. Плугове орання не можна здійснювати на занадто крутих схилах, щоб не втратити контроль над керуванням культиватором.
- Під час робіт у пагористій місцевості мають бути встановлені усі чотири фрези.
- Не ведіть роботи поперек схилу. Оператору забороняється стояти на схилі нижче пристрою, щоб у разі можливої втрати контролю над ним не потрапити під культиватор, що рухається.
- Змінювати напрям руху в пагористій місцевості треба з великою обережністю, щоб не втратити контроль над пристроєм.
- Рухайтеся з пристроєм лише у темпі кроку, швидке пересування заборонене. У разі швидкого пересування підвищується небезпека можливих нещасних випадків через спотикання, сковзання тощо.
- Якщо ґрунт кам'янистий, зменшуйте кутову швидкість.
- Для регулювання робочої глибини ходу утискайте сошник у ґрунт більше або менше, змінюючи зусилля натискання на ручку.
- Під час зміни напрямку руху або під час наближення пристрою будьте особливо обережні.
- Слідкуйте за перешкодами під час руху культиватора назад, щоб не перечепитися!
- Не змінюйте основне положення двигуна, не перевертайте його.

Техобслуговування і ремонт

- Перед проведенням будь-яких робіт на пристрої від'єднуйте свічки запалювання. Виконуйте лише ті роботи з техобслуговування, які описані в інструкції з експлуатації.
- З приводу виконання усіх інших робіт звертайтеся в авторизований сервісний центр. Список адрес ви можете знайти на нашому офіційному інтернет-сайті:

www.daewoo-power.com.ua

- Ми рекомендуємо використовувати тільки оригінальні запчастини.
- Для того щоб пристрій працював надійно, затягайте усі мутри, прогоничі та гвинти до упору.
- З міркувань безпеки своєчасно замінюйте зношені або пошкоджені деталі.

- Проорювання можна здійснювати тільки за наявності денного світла або доброго штучного освітлення.
- Під час роботи пристрою у пагористій місцевості культиватор може перевернутися. Можна використовувати пристрій у пагористій місцевості з підйомом схилів не більше 10 % (5,7 °).

Бензин дуже токсичний та займистий.

- Зберігайте бензин тільки в призначених для цього ємностях.
- Зберігайте бензин подалі від джерел іскріння, відкритого полум'я, постійного горіння, а також джерел тепла та інших джерел займання.
- Пристрій транспортуйте лише з порожнім паливним баком та закритим крапом паливного бака (за його наявності).
- Якщо бензобак треба спорожнити, то запустіть двигун поза межами приміщення до повного спрацювання палива.
- Заправлення здійснюйте тільки на відкритій місцевості. Не паліть під час заправлення.
- Паливний бак не заповнюйте повністю, а наливайте паливо приблизно на 4 см нижче крайка заливного пацівка, щоб було місце для розширення палива.
- Заливати бензин необхідно до запуску двигуна. Під час роботи двигуна або тоді, коли пристрій не охолонув, не можна відкривати кришку бензобака або доливати бензин.
- Якщо ви перелили бензин через вінця, то запускати двигун можна лише після очищення поверхні, залитої бензином. Не вмикайте запалювання доти, доки пари бензину не вивітряться (протерти насухо).
- Кришка бензобака має бути щільно закрита.
- З міркувань безпеки необхідно перевіряти паливопровід, бензобак, пробку бензобака та з'єднання на відсутність пошкоджень та нещільностей. У разі потреби відповідні вузли слід замінити.
- Слід замінювати пошкоджені глушники та захисні пластини.
- Ніколи не залишайте у приміщенні пристрій з бензином у бензобаку. Існує небезпека контакту бензинової пари з відкритим полум'ям або іскрами, можливе займання пари.
- Перед тим як поставити пристрій у закрите приміщення, дайте двигуну охолонути.
- Культиватор виділяє відпрацьовані гази, поки двигун працює. Ніколи не використовуйте моторизований пристрій у закритих або погано провітрюваних приміщеннях. Існує пряма загроза життю внаслідок отруєння!

7. ОПИС СИМВОЛІВ

	
Увага!	Прочитайте посібник користувача перед початком роботи.
	
Дотримуйтеся дистанції під час роботи з пристроєм.	Щоб уникнути нещасного випадку, не стійте перед пристроєм, коли він працює.
	
Небезпечно! Не торкайтеся фрез, що обертаються.	Під час обслуговування або ремонту від'єднайте дріт від свічки запалювання.

(Рис. 3)

8. ЗБИРАННЯ ВИРОБУ

Встановлення фрез (Рис. 4-5)

- Підготуйте до встановлення на кожний бік культиватора зібраний комплект фрез, враховуючи напрямок обертання фрез.
- Різальні пруги фрез під час руху культиватора вперед мають бути встановлені у напрямку обертання фрез.
- Вийміть з вала фрези палець (13) і шплінт (14). Використайте їх потім для монтажу.

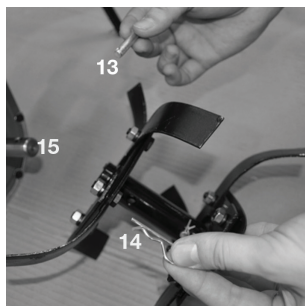

(Рис. 4)

- Ліву та праву фрези встановіть на вал (15), що виходить з ланцюгової трансмісії.
- Зафіксуйте фрезу на валі, сумістивши отвори за допомогою пальця (13) та шплінта (14) (Рис. 5).

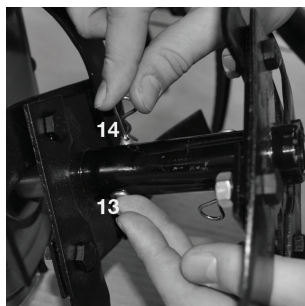

(Рис. 5)

Встановлення захисних дисків (Рис. 6)

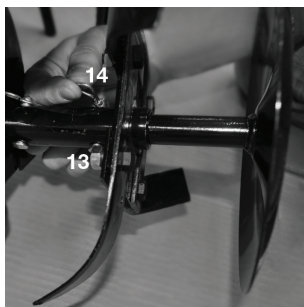

(Рис. 6)

- Вийміть з вала фрези палець (13) і шплінт (14). Використайте їх потім для монтажу.
- Лівий та правий захисні диски встановіть на фрези (15).
- Зафіксуйте захисні диски на валі фрез, сумістивши отвори за допомогою пальця (13) та шплінта (14) (Рис. 6).

Монтаж сошника (Рис. 7)

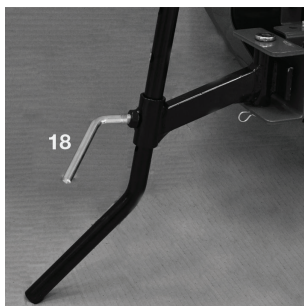

(Рис. 7)

- Вийміть з рами культиватора палець (15) та шплінт (16). Використайте їх надалі для монтажу зчепу.
- Встановіть зчеп сошника (9) на раму культиватора (1.1).
- Встановіть палець (15) у суміщений отвір рами культиватора та зчепу і закріпіть його шплінтом (16).
- Встановіть сошник на потрібній висоті зчепу та зафіксуйте його гвинтовим затискачем.

Монтаж транспортувального колеса (Рис. 8-9)

- Встановіть напрямну штангу транспортувального колеса (2) на раму (1.1).

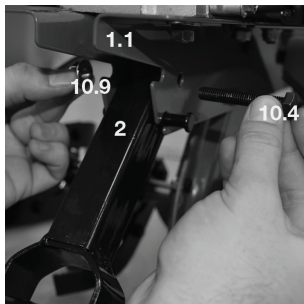

(Рис. 8)

- Зафіксуйте штангу прогоничем фіксації (10.4) і муфтрою (10.9).
- Встановіть пружину (10.3) на корпус культиватора і натягненням зафіксуйте її на штанзі транспортувального колеса (2).

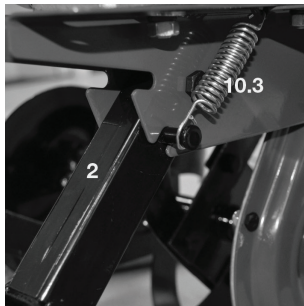

(Рис. 9)

Встановлення панелі оператора (Рис. 10-12)

- Встановіть штангу руків'я керування (4) у пристрій кріплення на корпусі культиватора (17).
- Встановіть потрібне положення штанги за висотою нахилу.
- Закріпіть штангу за допомогою двох прогоничів (10.6) та двох мутр (10.8).

1 2 3 4 5 6 7 8 9 10 11

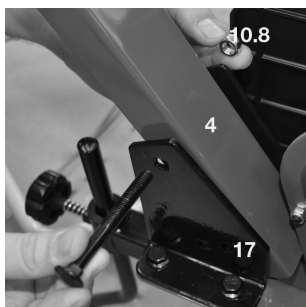

(Рис. 10)

- Встановіть руків'я керування (2) на штангу руків'я керування (4).
- Закріпіть руків'я (2) на штанзі (4) за допомогою двох прогоничів (10.6) та двох мутр (10.9).

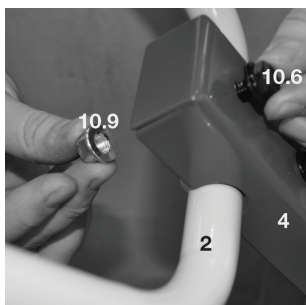

(Рис. 11)

- Зафіксуйте троси зчеплення на руків'ї керування за допомогою затискача (10.10).



(Рис. 12)

Встановлення правого захисного крила (Рис. 13-14)

Ліве захисне крило вже встановлене на культиваторі. Перевірте затягнення прогоничів кріплення. У разі необхідності затягніть прогоничі з максимальним зусиллям.

- Встановіть праве крило (7) на нижню окрайку рами культиватора.

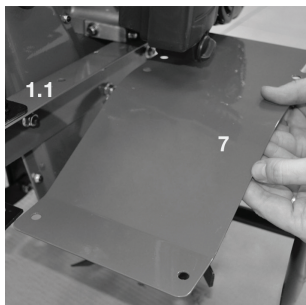

(Рис. 13)

- Закріпіть крило на рамі за допомогою двох прогоничів (10.7) та двох мурт (10.9).

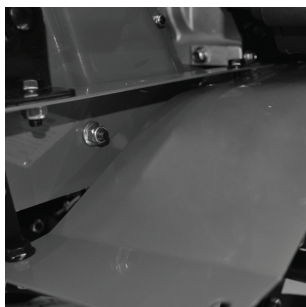

(Рис. 14)

9. РОБОТА З ПРИСТРОЄМ

Паливо та моторне мастило (Рис. 15)

Моторне мастило

- Перед першим запуском обов'язково залийте моторне мастило!
- Відомості про моторне мастило, що застосовується, та його потрібну кількість ви знайдете у технічних характеристиках.
- Перед кожним запуском перевіряйте рівень мастила.

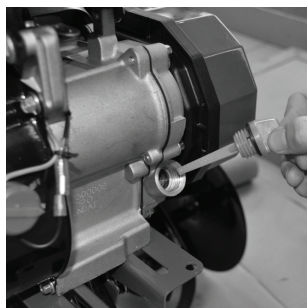

(Рис. 15)

Паливо

- Використовуйте тільки свіже паливо марочних сортів, неетильований бензин з октановим числом 92. Для заправлення застосовуйте лійку (не входить до складу комплекту поставки).
- Перед кожним запуском перевіряйте рівень палива.

Введення в дію

- Фрези дозволяють культиватору пересуватися вперед. Кутова швидкість обертання фрез визначається регулюванням обертів двигуна.
- У разі утримування культиватора фрези заглиблюються у землю.
- Сошник може бути встановлений на різні робочі глибини. Якщо сошник удавлюється у ґрунт глибше, то фрези заглиблюються також на більшу глибину, і просування сошника вперед уповільнюється.
- Якщо сошник встановлюється вище, то фрези заглиблюються менше, а просування культиватора вперед прискорюється.
- Не здійснюйте оброблення вогкого ґрунту: йому властиве утворення грудок, які важко розбивати. Якщо ґрунт сухий та важкий, можливо, будуть потрібні два проходження.
- У разі блокування робочих елементів сторонніми предметами необхідно одразу відпустити важіль зчеплення, вимкнути двигун та прибрати предмети. Після цього слід перевірити робочі елементи на відсутність можливих пошкоджень та деформації, у разі потреби замінити пошкоджені деталі.

Запуск двигуна

- Перемістіть важіль повітряної затулки (17) у положення «CLOSE».

Примітка: немає потреби пересувати важіль у положення «CLOSE», якщо двигун гарячий або температура навколишнього повітря висока.



(Рис. 16)

- Увімкніть запалювання, встановивши перемикач у положення «ON».

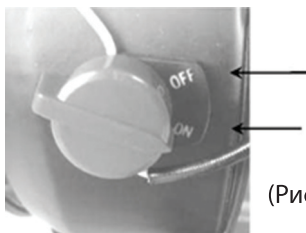

(Рис. 17)

- Повільно потягніть руків'я стартера (18) доти, доки не відчуєте легкого опору, потім різким рухом витягніть стартер на всю довжину шнура. Двигун запуститься.

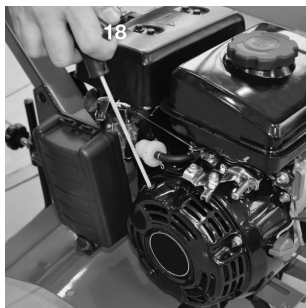

(Рис. 18)

- Повільно поверніть шнур на місце, щоб пусковий механізм міг намотати його.
- Після запуску встановіть повітряну затулку карбюратора (17) у ліве положення.

Увага!

Відпускайте руків'я стартера назад повільно. Різкі рухи можуть призвести до пошкодження обладнання та частин двигуна.

Не тягніть руків'я стартера, коли двигун працює, оскільки це може пошкодити двигун. Якщо важіль повітряної затулки знаходиться в положенні «CLOSE», поверніть його в положення «OPEN» після того, як двигун пропрацює близько двох хвилин.

Зупинка двигуна

Поверніть перемикач в положення «OFF» (Рис. 17).

Регулювання зчеплення (Рис. 19)

- Якщо основний трос зчеплення не відрегульований (занадто тугий або вільний), зчеплення не може працювати добре.
 - 1) Запустіть двигун.
 - 2) Встановіть важіль зчеплення в середню позицію.
 - 3) Поверніть регулювальну мутру за годинниковою стрілкою для натягання або проти годинникової стрілки для послаблення.

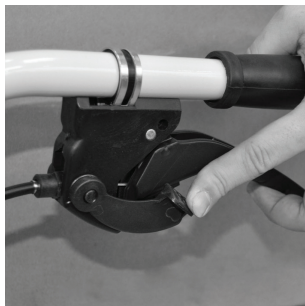

(Рис. 19)

Регулювання висоти сошника та глибини оброблення ґрунту

- Відрегулюйте висоту встановлення сошника шляхом переміщення гвинта фіксації в потрібний отвір на сошнику (Рис. 20).

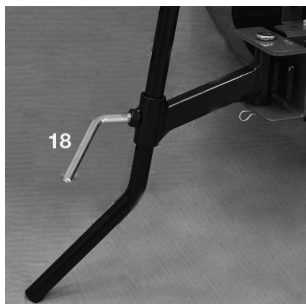

(Рис. 20)

Регулювання висоти панелі оператора

- Приберіть прогонич та мутру (Рис. 21).
- Встановіть штангу руків'я керування у потрібне положення.
- Закріпіть штангу прогоничем та мутрою.

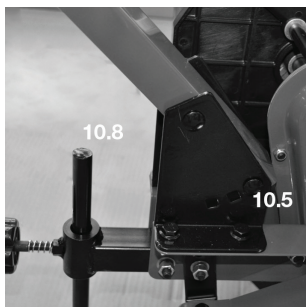

(Рис. 21)

Поради щодо використання культиватора

- Вмикайте культиватор тільки після доставки його до місця експлуатації.
- Рух культиватора вперед здійснюється під дією фрез.
- Фрези повинні занурюватися в ґрунт повільно. Не забудьте перед початком експлуатації відрегулювати висоту коліс.

РОБОТА З ПРИСТРОЄМ | ОБСЛУГОВУВАННЯ ПРИСТРОЮ

1 2 3 4 5 6 7 8 9 10 11

- За глибокої обробки ґрунту найбільш ефективним методом є рух культиватора спочатку вперед на відстань витягнутих рук, потім підтягування його у зворотньому напрямку (до себе). Після цього знову повторіть ті ж дії.
- Якщо фрези зариваються глибоко в ґрунт, виймайте їх, похитуючи машину з боку в бік і пригальмовуючи, поки вони не звільняться.
- Під час підготовки ділянки до посіву обробляйте ґрунт, використовуючи маршрути, вказані на Рис. 22.

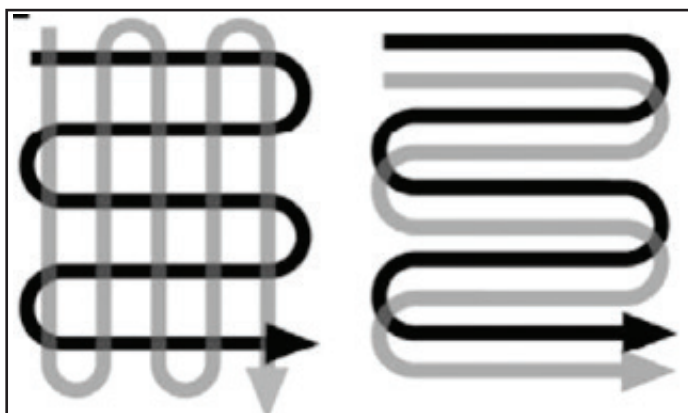

(Рис. 22)

10. ОБСЛУГОВУВАННЯ ПРИСТРОЮ

- Перед усіма роботами з техобслуговування та очищення, перед транспортуванням і зберіганням пристрою на двигуні обов'язково слід від'єднувати штекер дроту свічки запалювання, для того щоб не допустити ненавмисного увімкнення двигуна.
- Роботи з техобслуговування та очищення дозволяється проводити, тільки коли двигун холодний.

Очищення пристрою

- Ретельно очищуйте пристрій. Акуратне обслуговування пристрою захищає його від пошкоджень і збільшує термін служби.
- Після кожного використання культиватор треба повністю очищати від землі та пилу, а з фрез слід знімати накручену траву.

- Контролюйте стан пристрою (насадження різьбових елементів, пошкоджені деталі).
- Ніколи не направляйте струмінь води на вузли двигуна, ущільнення і опорні місця. Наслідком недотримання вищенаведеного може стати дорогий негарантійний ремонт.

Заміна/додавання мастила у двигун

Необхідно перевіряти рівень мастила у двигуні відповідно до графіку технічного обслуговування. Якщо рівень мастила знизився, необхідно додати оливу для забезпечення правильної роботи.

Для заміни мастила виконайте наступні кроки:

- Розташуйте ємність під двигуном для зливання в неї мастила.
- За допомогою 10-міліметрового шестигранного ключа відкрутіть прогонич зливального отвору (1.5), розташований на двигуні під кришкою мастильного штира. Дайте мастилу стекти.
- Встановіть на місце кришку зливального отвору та затягніть її.

Для додавання масла, виконайте наступні кроки (Рис. 23):

- Переконайтеся, що культиватор встановлений на рівній поверхні.
- Відкрутіть кришку вимірювального штира на двигуні.
- За допомогою лійки (не входить до складу комплекту) залийте у картер моторне мастило високого ступеня очищення. Рекомендується використовувати мастило SAE 30. Після заповнення рівень мастила має наблизитися до верхньої частини мастильнозаливної горловини.



(Рис. 23)

Обслуговування повітряного фільтра

Регулярне технічне обслуговування повітряного фільтра дозволяє зберегти достатній повітряний потік у карбюраторі.

Підготовка повітряного фільтра (Рис. 24)

- Відкрити затискачі-фіксатори кришки повітряного фільтра.
- Зняти фільтр.
- Почистити фільтр теплою мильною водою (1).
- Повністю висушити фільтр (2).
- Наситити фільтр моторним мастилом і видалити надлишки мастила (3).
- Встановити фільтруючий елемент.
- Закрити кришку повітряного фільтра.



(Рис. 24)

Технічне обслуговування свічок запалювання (Рис. 25)

Свічка запалювання є важливим пристроєм для забезпечення правильної роботи двигуна. Добра свічка запалювання повинна бути цілою та без нагорання, а також повинна мати правильний проміжок.

Для перевірки свічки запалювання зробіть наступне:

- Зніміть ковпачок свічки запалювання.
- Викрутіть свічку запалювання за допомогою свічкового ключа.
- Огляньте свічку запалювання. Якщо вона тріснула, її необхідно замінити. Рекомендується використовувати свічки запалювання F6RTC, наприклад NGK BPR6ES.
- Поміряйте проміжок. Він має складати 0,7-0,8 мм.

- У разі повторного використання свічки запалювання очистіть її за допомогою дротяної щітки, щоб усунути нагорання, а потім виставте правильний проміжок.
- Вкрутіть свічку запалювання на місце за допомогою свічкового ключа. Встановіть на місце ковпачок свічки запалювання.

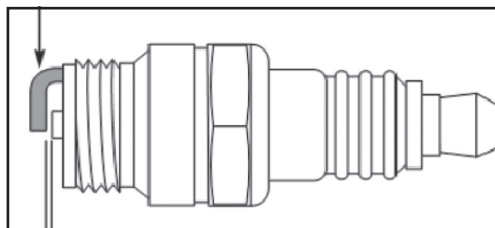

(Рис. 25)

Двигун внутрішнього згорання

Для тривалого терміну служби особливо важливими завжди є достатній рівень оливи, регулярна заміна оливних і повітряних фільтрів. Щоб забезпечити достатнє охолодження двигуна, завжди підтримуйте ребра охолодження у чистому стані.

ВАЖЛИВО!

- Для того щоб пристрій працював надійно, затягуйте всі мутри, прогонічі та гвинти до упору.
- З міркувань безпеки своєчасно замінюйте зношені або пошкоджені деталі.
- Після кожного використання видаляйте з культиватора бруд і траву.
- Перед тривалим зберіганням з метою запобігання корозії покрийте всі металеві частини мастилом.
- Для очищення пластмасових деталей користуйтеся вологою ганчіркою. Не використовуйте розчинники або гострі предмети.
- Регулярно очищуйте вентиляційні отвори і рухомі деталі від пилу і бруду.

Зберігання

Приміщення для зберігання має бути сухим та без пилу. Крім того, пристрій слід зберігати у місці, до якого не мають доступу діти. Можливі несправності пристрою слід усувати перед поставленням машини на зберігання, щоб вона завжди була у стані готовності до експлуатації.

Зберігання в зимовий період

У разі тривалого простою пристрою необхідно виконувати наступні вимоги:

- Усі зовнішні частини двигуна та пристрою, особливо ребра охолодження, треба ретельно очистити.
- Усі рухомі деталі слід добре змастити оливою або мастилом.
- Спорожнити паливний бак і карбюратор (спрацювати паливо в режимі холостого ходу поза приміщенням).
- Викрутити свічку запалювання та залити у двигун приблизно 3 см³ моторної оливи через отвір для свічки запалювання.
- Пакування, приладдя та пристрій виготовлені з матеріалів, придатних для вторинного використання. Слід мати це на увазі за потреби утилізації виробу або його пакування.

Дотримання приписів цієї інструкції з експлуатації

Культиватори **DAEWOO** проходять обов'язкову сертифікацію відповідно до Технічного регламенту «Про безпечність машин та обладнання». Використання, техобслуговування та зберігання культиватора **DAEWOO** мають здійснюватися точно так, як описано в цій інструкції з експлуатації.

Термін служби виробу складає 3 роки.

Гарантійний термін ремонту — 1 рік.

Виробник не несе відповідальності за усі пошкодження та збитки, що є наслідками недотримання вказівок з техніки безпеки та технічного обслуговування.

Це насамперед стосується:

- використання виробу не за призначенням,
- використання недопущених виробником мастильних матеріалів, бензину та моторного мастила,
- технічних змін виробу,
- непрямих збитків внаслідок подальшого використання виробу з несправними деталями.

Усі роботи, наведені в розділі «Технічне обслуговування», повинні проводитися регулярно. Якщо користувач не може виконувати роботи з техобслуговування самостійно, слід звернутися до авторизованого сервісного центру для оформлення замовлення на виконання необхідних робіт. Список адрес ви зможете знайти на нашому офіційному інтернет-сайті:

www.daewoo-power.com.ua

Виробник не несе відповідальності у разі збитку через пошкодження внаслідок невиконання робіт з техобслуговування.

До таких пошкоджень, крім усього іншого, належать:

- корозійні пошкодження та інші наслідки неправильного зберігання,
- пошкодження та інші наслідки застосування неоригінальних запчастин,
- пошкодження внаслідок робіт з техобслуговування і ремонту, які здійснювалися неуповноваженими фахівцями.

Рекомендований графік технічного обслуговування

		Під час кожного запуску	Перший місяць або 20 годин	Кожні три місяці або 50 годин	Кожні шість місяців або 100 годин	Кожен рік або 300 годин
Моторне мастило	Перевірка рівня	✓				
	Заміна			(1)		
Повітряний фільтр	Чистка		✓			
	Заміна			✓		
Свічка запалювання	Чистка			✓		
	Заміна				✓	
Паливний бак	Перевірка рівня	✓				
	Чистка					✓

(1) Під час першого запуску через 20 годин.

УСУНЕННЯ НЕСПРАВНОСТЕЙ

1 2 3 4 5 6 7 8 9 10 11

11. УСУНЕННЯ НЕСПРАВНОСТЕЙ

Несправність	Можлива причина	Усування несправності
Двигун не запускається	Регулятор обертів двигуна у положенні «STOP»	Встановити регулятор обертів двигуна в положення «Швидко»
	Відсутнє паливо в баку; паливопровід закоркований	Додати паливо, прочистити паливопровід
	Погане, забруднене або старе паливо в баку	Використовувати завжди свіже паливо марочних сортів, нормальний неетильований бензин; очистити паливний бак, паливопровід і карбюратор
	Повітряний фільтр забруднений	Очистити повітряний фільтр
	Штекер дроту свічки запалювання від'єднаний від свічки запалювання; дріт високої напруги погано закріплений у штекері	Під'єднати штекер дроту до свічки запалювання; перевірити з'єднання між дротом високої напруги і штекером
	Свічка запалювання закопилася або пошкоджена; неправильна відстань між електродами	Очистити свічку запалювання або замінити; встановити відстань між електродами
	Двигун внаслідок декількох спроб запуску «захлинувся»	Вигвинтити свічку запалювання і просушити, кілька разів смикнути трос, коли свічка запалювання викручена (регулятор подачі палива в положенні «STOP»)
Утруднений запуск або потужність двигуна зменшується	Паливний бак забруднений	Очистити паливний бак
	Повітряний фільтр забруднений	Очистити повітряний фільтр
	Свічка запалювання закопилася	Очистити свічку запалювання
	Вода у паливному баку та карбюраторі; карбюратор закоркований	Спорожнити паливний бак; очистити паливопровід і карбюратор
Двигун перегрівається	Неправильна відстань між електродами свічки запалювання	Встановити відстань між електродами
	Повітряний фільтр забруднений	Очистити повітряний фільтр
	Ребра охолодження забруднені	Очистити ребра охолодження
	Надто низький рівень мастила у двигуні	Долити моторне мастило
Відсуття тяга під час натискання важелів зчеплення	Неправильно встановлений трос зчеплення	Відрегулювати трос зчеплення
Надмірна вібрація під час роботи	Кріплення двигуна послаблене	Затягнути гвинти кріплення двигуна

ОГЛАВЛЕНИЕ

1. Предисловие	03
2. Описание изделия	03
3. Технические характеристики	04
4. Общий вид	05
5. Комплектация	06
6. Информация по безопасности	08
7. Описание символов	12
8. Сборка изделия	13
9. Работа с устройством	17
10. Обслуживание устройства	22
11. Устранение неисправностей	28

Производитель оставляет за собой право на внесение изменений в конструкцию, дизайн и комплектацию изделий.
Изображения в инструкции могут отличаться от реальных узлов и надписей на изделии.

**Адреса сервисных центров по обслуживанию
силовой техники DAEWOO вы можете найти на сайте
WWW.DAEWOO-POWER.COM.UA**



1. ПРЕДИСЛОВИЕ

Благодарим вас за приобретение культиватора **DAEWOO**.

В данном руководстве содержится описание техники безопасности и процедур по обслуживанию и использованию моделей культиваторов **DAEWOO**. Все данные в руководстве пользователя содержат самую свежую информацию, доступную к моменту печати. Просим принять во внимание, что некоторые изменения, внесенные производителем, могут быть не отражены в данном руководстве. Изображения и рисунки могут отличаться от реального изделия. При возникновении проблем используйте полезную информацию, расположенную в конце руководства.

Перед началом работы с культиватором необходимо внимательно прочитать все руководство. Это поможет избежать возможных травм и повреждения оборудования.

2. ОПИСАНИЕ ИЗДЕЛИЯ

Мотокультиваторы **DAEWOO** — это профессиональные устройства для обработки и рыхления почвы.

Особенности культиватора **DAEWOO**:

- Цепная трансмиссия передает до 95% крутящего момента двигателя и позволяет легко закапываться на максимальную глубину.
- Модель DAT 3555R оснащена функцией реверса, что значительно повышает маневренность и удобство эксплуатации.
- Удобное транспортировочное колесо с легкой системой установки облегчает перемещение культиватора до участка.
- Регулируемая по высоте панель оператора облегчает работу с культиватором.
- Кованые саблевидные фрезы позволяют обрабатывать даже слежавшуюся почву.
- Боковые защитные диски защищают растения при пропашке.

ТЕХНИЧЕСКИЕ ХАРАКТЕРИСТИКИ

1 2 3 4 5 6 7 8 9 10 11

3. ТЕХНИЧЕСКИЕ ХАРАКТЕРИСТИКИ

Культиватор		DAT 3555	DAT 3555R	DAT 5060
Бензиновый двигатель		4-тактный Series90	4-тактный Series90	4-тактный Series150
Мощность	л. с.	3,5	3,5	5,0
Обороты двигателя	об/мин	3600	3600	3600
Объем двигателя	см ³	89	89	150
Емкость масляного картера	л	0,4	0,4	0,5
Емкость топливного бака	л	1,6	1,6	3,6
Ширина захвата с защитными дисками	мм	550	550	300-600
Глубина обработки	мм	280	280	300
Стартер		ручной	ручной	ручной
Привод		1 передача вперед	1 передача вперед + 1 назад	1 передача вперед
Вес	кг	30	31	32

4. ОБЩИЙ ВИД ИЗДЕЛИЯ

1. База культиватора
 - 1.1. Рама культиватора
 - 1.2. Двигатель
 - 1.3. Бензобак
 - 1.4. Глушитель
 - 1.5. Сливное отверстие
2. Транспортировочное колесо
3. Рукоятка управления
4. Штанга рукоятки управления
5. Защитные диски
6. Фрезы
7. Защитные крылья
8. Сошник
9. Сцепка сошника

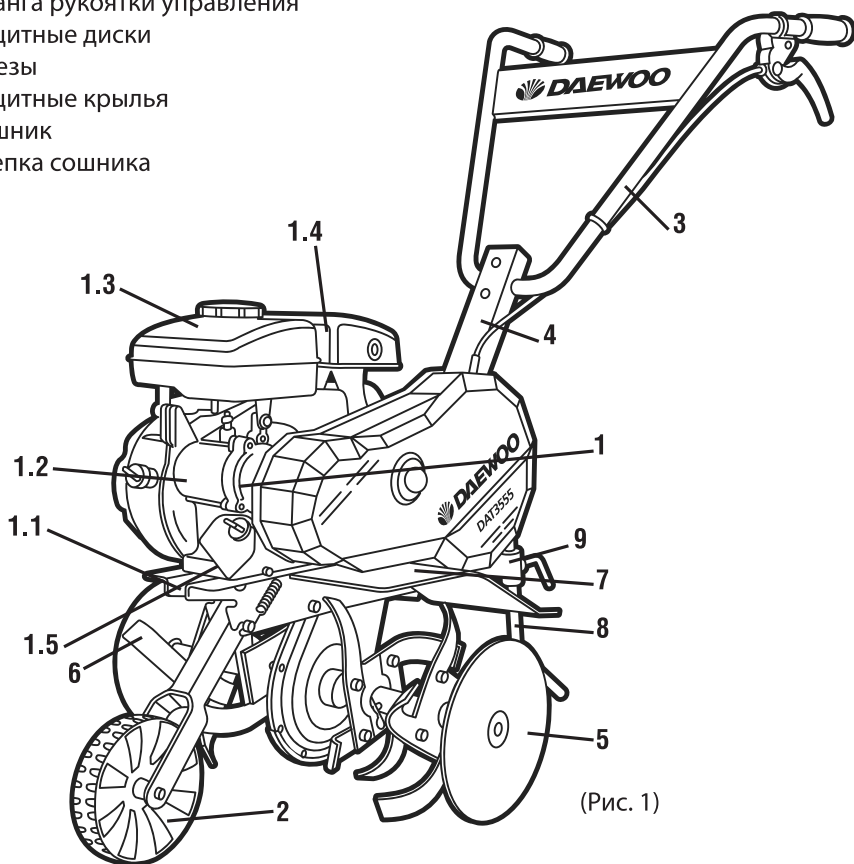

(Рис. 1)

КОМПЛЕКТАЦИЯ

1 2 3 4 **5** 6 7 8 9 10 11

5. КОМПЛЕКТАЦИЯ

В комплект поставки входят:

1	База культиватора	1 шт.
2	Транспортировочное колесо	1 шт.
3	Рукоятка управления	1 шт.
4	Штанга рукоятки управления	1 шт.
5	Защитные диски	2 шт.
6	Фрезы	16 шт.
7	Крыло правое	1 шт.
8	Сошник	1 шт.
9	Сцепка сошника	1 шт.
10.1	Свечной ключ	1 шт.
10.2	Упор свечного ключа	1 шт.
10.3	Пружина на транспортировочное колесо	1 шт.
10.4	Болт фиксации транспортировочного колеса	1 шт.
10.5	Болт фиксации штанги	2 шт.
10.6	Болт фиксации рукоятки управления	2 шт.
10.7	Болт фиксации крыла	2 шт.
10.8	Шайба (M6)	2 шт.
10.9	Шайба (M8)	5 шт.
10.10	Зажим троса сцепления	1 шт.
11	Руководство пользователя	1 шт.
12	Упаковка	1 шт.

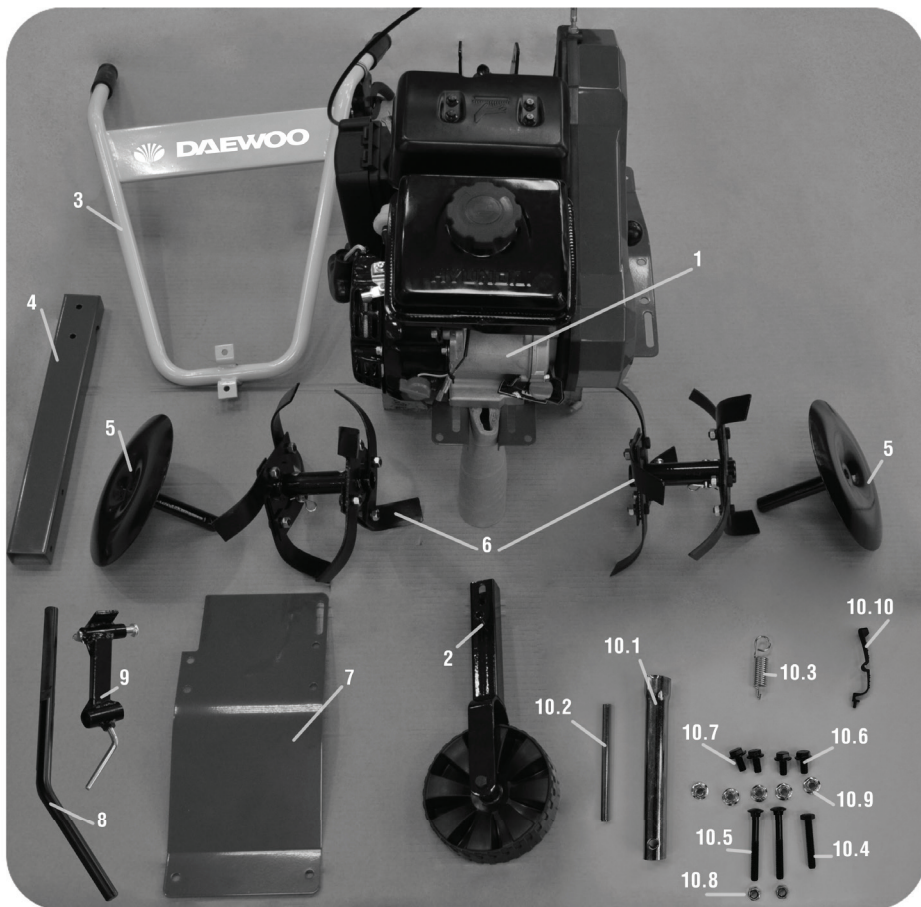

(Рис. 2)

6. ИНФОРМАЦИЯ ПО БЕЗОПАСНОСТИ

Перед началом эксплуатации внимательно прочитайте данное руководство пользователя. Работа с культиватором без ознакомления с данным руководством может привести к повреждению техники и получению травм.

При работе с устройством необходимо обязательно соблюдать следующие требования по технике безопасности:

- Перед первым применением необходимо внимательно прочитать инструкцию по эксплуатации и сохранять ее для дальнейшего использования.
- Перед вводом в устройства пользователь должен ознакомиться с его функциями и элементами управления культиватором.
- Оператор должен знать, как можно немедленно остановить рабочие узлы культиватора и двигатель.
- Во время работы культиватора необходимо всегда выполнять рекомендации, содержащиеся в этой инструкции по эксплуатации. В противном случае возникает опасность травмирования или повреждения устройства.
- Приводить устройство в действие разрешается только при условии хорошего физического и психического состояния пользователя.
- Запрещается работать с устройством после приема лекарств, употребления алкогольных напитков или наркотиков, которые могут оказать негативное влияние на реакцию работающего.
- Данное устройство предназначено только для обработки почвы при посевных работах, возделывании или уходе за растениями. Использование культиватора в других целях запрещено.

Опасность травмирования!

- Работать с культиватором разрешается только пользователям, которые прочитали инструкцию по эксплуатации. Ни в коем случае нельзя доверять управление устройством детям.
- Необходимо учитывать, что оператор или пользователь несет ответственность за несчастные случаи или угрозу для жизни других лиц и их имущества.
- Никогда не пользуйтесь культиватором при нахождении людей и животных в непосредственной близости от рабочей зоны.
- Культиватор удовлетворяет требованиям действующих европейских норм в отношении техники безопасности. Из соображений безопасности не вносите никаких изменений в конструкцию устройства.

Подготовка к работе

- При эксплуатации устройства всегда надевайте прочную обувь на нескользящей подошве и длинные брюки.
- Не разрешается работать с устройством босиком или в сандалях.
- Перед использованием всегда производите визуальный осмотр, чтобы убедиться, что оснастка и детали не изношены и не имеют повреждений. При поврежденных режущих кромках или крепежных винтах необходимо заменить комплект полностью, чтобы не нарушить баланс устройства.
- Тщательно проверьте рабочую зону и удалите все посторонние предметы.
- Перед началом работы установите на устройство защитные крылья.
- Избегайте слишком длительного управления устройством, так как продолжительное воздействие вибрации на руки оператора может причинить вред здоровью.

Действия при работе с культиватором

Включайте двигатель в соответствии с указаниями и только при обеспечении безопасного расстояния от ног до пропашной оснастки.

- Запрещено присутствие посторонних лиц в рабочей зоне.
- Руки и ноги не должны располагаться на вращающихся элементах или под ними.
- Ни в коем случае не приподнимайте и не транспортируйте устройство при работающем двигателе.
- Поднимайте устройство вдвоем. Для этого возьмитесь за рукоятки, а также за валы культиватора. Для защиты рук надевайте защитные перчатки.

Остановите двигатель, если:

- устройство находится без присмотра,
- перед заправкой топливом,
- перед транспортировкой.

Опасность травмирования!

- Никогда не кладите руки или ноги на вращающиеся детали или под них. Никогда не прикасайтесь к вращающейся фрезе.
- С целью исключения возгорания очищайте двигатель и выхлопную трубу от травы, листьев или вытекшего масла (смазки) и топлива.

Опасность травм!

- Угол наклона 5,7° соответствует вертикальному подъему 10 см при 100 см горизонтальной площади.
- Всегда следите за правильным расположением устройства на склонах. Плужную вспашку нельзя выполнять на слишком крутых склонах, чтобы не потерять контроль над культиватором.
- При работах в холмистой местности должны быть установлены все четыре фрезы.
- Не ведите работы поперек склона. Оператору запрещается стоять на склоне ниже устройства, чтобы при возможной потере контроля над ним не попасть под движущийся культиватор.
- Смену направления движения в холмистой местности надо производить с большой осторожностью, чтобы не потерять контроль над устройством.
- Передвигайтесь с устройством только в темпе шага, быстрое передвижение запрещено. При быстром перемещении возрастает опасность возможных несчастных случаев из-за спотыкания, скольжения и т. п.
- На каменистых почвах снижайте угловую скорость.
- Для регулирования рабочей глубины хода вдавливайте сошник в почву больше или меньше, изменяя усилие нажатия на ручку.
- При смене направления движения или при приближении устройства соблюдайте особую осторожность.
- Следите за препятствиями при движении культиватора назад, чтобы не споткнуться!
- Не меняйте основное положение двигателя, не переворачивайте его.

Техобслуживание и ремонт

- Перед проведением любых работ на устройстве отсоединяйте свечи зажигания. Выполняйте только те работы по техобслуживанию, которые описаны в инструкции по эксплуатации.
- По вопросу выполнения всех других работ обращайтесь в авторизованный сервисный центр. Список адресов вы сможете найти на нашем официальном интернет-сайте:

www.daewoo-power.com.ua

- Мы рекомендуем использовать только оригинальные запчасти.
- Для того чтобы устройство работало надежно, затягивайте все гайки, болты и винты до упора.
- Из соображений безопасности своевременно заменяйте изношенные или поврежденные детали.

- Пропашку можно производить только при дневном свете или хорошем искусственном освещении.
- При работе устройства в холмистой местности культиватор может опрокинуться. Можно использовать устройство в холмистой местности с подъемом склонов не более 10% (5,7°).

Бензин токсичен и горюч!

- Храните бензин только в предназначенных для этого емкостях.
- Храните бензин вдали от источников искр, открытого пламени, постоянного горения, а также источников тепла и других источников возгорания.
- Устройство транспортируйте только с пустым топливным баком и закрытым краном топливного бака (при его наличии).
- Если бензобак следует опустошить, то запустите двигатель вне помещения до полной выработки топлива.
- Заправку производите только на открытой местности. Не курите во время заправки.
- Топливный бак не заполняйте полностью, а наливайте топливо приблизительно на 4 см ниже кромки наливного патрубка, чтобы имелось место для расширения топлива.
- Заливать бензин необходимо до запуска двигателя. Во время работы двигателя или при неостывшем устройстве нельзя открывать крышку бензобака или доливать бензин.
- Если вы перелили бензин через край, то запускать двигатель можно только после очистки поверхности, залитой бензином. Не включайте зажигание, пока пары бензина не улетучатся (протереть насухо).
- Крышка бензобака должна быть плотно закрыта.
- Из соображений безопасности необходимо проверять топливопровод, бензобак, пробку бензобака и соединения на отсутствие повреждений и неплотностей. При необходимости соответствующие узлы надо заменить.
- Следует заменять поврежденные глушители и защитные пластины.
- Никогда не оставляйте в помещении устройство с бензином в бензобаке. Есть опасность вступления бензиновых паров в контакт с открытым огнем или искрами, возможно воспламенение паров.
- Перед тем как поставить устройство в закрытое помещение, дайте возможность двигателю остыть.
- Культиватор выделяет отработанные газы, пока двигатель работает. Никогда не используйте моторизованное устройство в закрытых или плохо проветриваемых помещениях. Существует прямая угроза жизни вследствие отравления!

7. ОПИСАНИЕ СИМВОЛОВ



(Рис. 3)

8. СБОРКА ИЗДЕЛИЯ

Установка фрез (Рис. 4-5)

- Подготовьте к установке на каждую сторону культиватора собранный комплект фрез, учитывая направление вращения фрез.
- Режущие кромки фрез при движении культиватора вперед должны быть установлены по направлению вращения фрез.
- Извлеките из вала фрезы «палец» (13) и шплинт (14). Используйте их далее для монтажа.

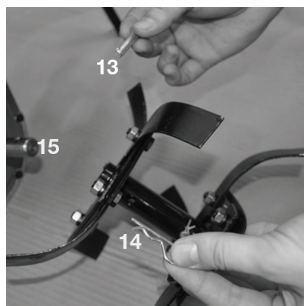

(Рис. 4)

- Левую и правую фрезы установите на вал (15), выходящий из цепной трансмиссии.
- Зафиксируйте фрезу на валу, совместив отверстия, при помощи «пальца» (13) и шплинта (14) (Рис. 5)

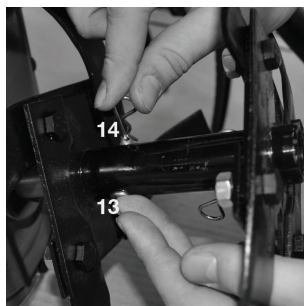

(Рис. 5)

Установка защитных дисков (Рис. 6)

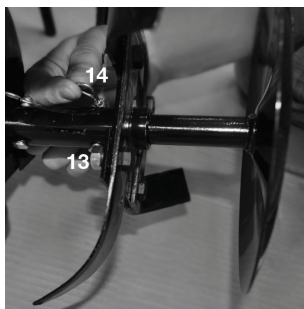

(Рис. 6)

- Извлеките из вала фрезы «палец» (13) и шплинт (14). Используйте их далее для монтажа.
- Левый и правый защитные диски установите на фрезы.
- Зафиксируйте защитные диски на валу фрез, совместив отверстия, при помощи «пальца» (13) и шплинта (14) (Рис. 6)

Установка сошника (Рис. 7)

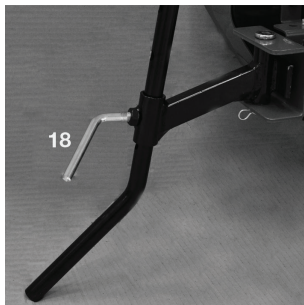

(Рис. 7)

- Извлеките из рамы культиватора «палец» (15) и шплинт (16). Используйте их для монтажа сцепки.
- Установите сцепку сошника (9) на раму культиватора (1.1).
- Вставьте «палец» (15) в совмещенное отверстие рамы культиватора и сцепки и закрепите его шплинтом (16).
- Установите сошник на требуемой высоте сцепки и зафиксируйте его винтовым зажимом.

Установка транспортировочного колеса (Рис. 8-9)

- Установите направляющую штангу транспортировочного колеса (2) на раму (1.1).

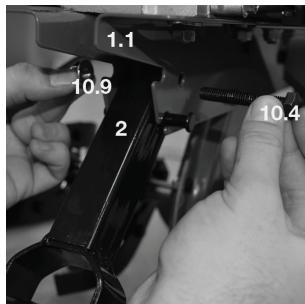

(Рис. 8)

- Зафиксируйте штангу болтом фиксации (10.4) и гайкой (10.9).
- Установите пружину (10.3) на корпус культиватора и натяжением зафиксируйте ее на штанге транспортировочного колеса (2).

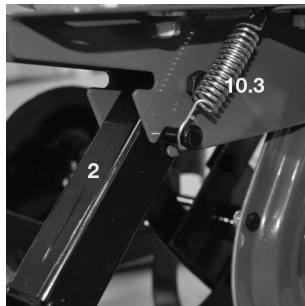

(Рис. 9)

Установка панели оператора (Рис. 10-12)

- Установите штангу рукоятки управления (4) в устройство крепления на корпусе культиватора (17).
- Установите требуемое положение штанги по высоте наклона.
- Закрепите штангу при помощи двух болтов (10.6) и двух гаек (10.8).

1 2 3 4 5 6 7 8 9 10 11

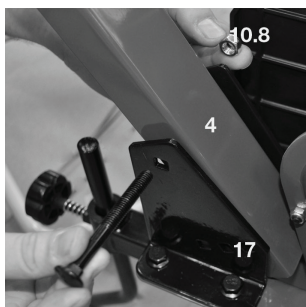

(Рис. 10)

- Установите рукоятку управления (2) на штангу рукоятки управления (4).
- Закрепите рукоятку (2) на штанге (4) при помощи двух болтов (10.6) и двух гаек (10.9).

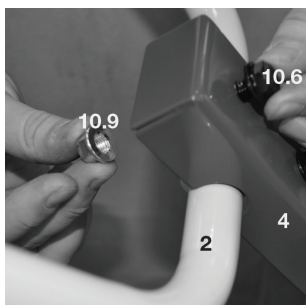

(Рис. 11)

- Зафиксируйте тросы сцепления на рукоятке управления при помощи зажима (10.10).



(Рис. 12)

Установка правого защитного крыла (Рис. 13-14)

Левое защитное крыло уже установлено на культиваторе. Проверьте затяжку болтов крепления. В случае необходимости затяните болты с максимальным усилием.

- Установите правое крыло (7) на нижнюю кромку рамы культиватора.

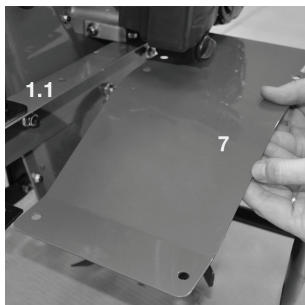

(Рис. 13)

- Закрепите крыло на раме при помощи двух болтов (10.7) и двух гаек (10.9).

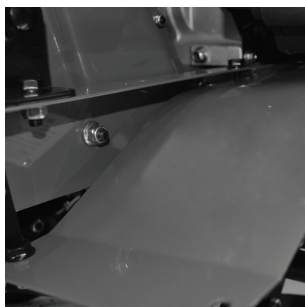

(Рис. 14)

9. РАБОТА С УСТРОЙСТВОМ

Топливо и моторное масло (Рис. 15)

Моторное масло

- Перед первым запуском обязательно залейте моторное масло!
- Сведения о применяемом моторном масле и его необходимом количестве вы найдете в технических характеристиках.
- Перед каждым запуском проверяйте уровень масла.

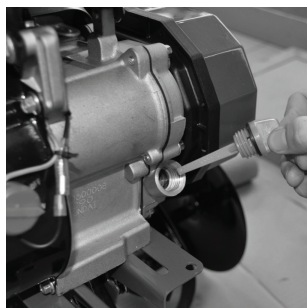

(Рис. 15)

Топливо

- Используйте только свежее топливо марочных сортов, нормальный неэтилированный бензин с октановым числом 92. Для заправки применяйте воронку (не входит в комплект поставки).
- Перед каждым запуском проверяйте уровень топлива.

Ввод в эксплуатацию

- Фрезы позволяют культиватору двигаться вперед. Угловая скорость вращения фрез определяется регулированием оборотов двигателя.
- При удерживании культиватора фрезы углубляются в землю.
- Сошник может быть установлен на различные рабочие глубины. Если сошник вдавливаются в почву глубже, то фрезы углубляются также на большую глубину, и продвижение культиватора вперед замедляется.
- Если сошник устанавливается выше, то фрезы углубляются меньше, а продвижение культиватора вперед ускоряется.
- Не производите обработку сырой почвы: ей свойственно образование комков, которые тяжело разбивать. При сухой и тяжелой почве, возможно, потребуются два прохода.
- При блокировании рабочих элементов посторонними предметами необходимо сразу отпустить рычаг сцепления, выключить двигатель и удалить предметы. После этого надо проверить рабочие элементы на отсутствие возможных повреждений или деформирования, при необходимости нужно заменить поврежденные детали.

Запуск двигателя

- Передвиньте рычаг воздушной заслонки (17) в положение «CLOSE» («Закрыто»).

Примечание: нет необходимости передвигать рычаг в положение «CLOSE», если двигатель горячий или температура окружающего воздуха высока.



(Рис. 16)

- Включите зажигание, переместив переключатель в положение «ON».

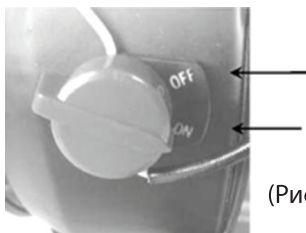

(Рис. 17)

- Медленно потяните рукоятку стартера (18) до тех пор, пока не почувствуете легкого сопротивления. Затем резким движением вытяните стартер на всю длину шнура. Двигатель запустится.



(Рис. 18)

- Медленно возвратите шнур на место, чтобы пусковой механизм мог намотать его.
- После запуска установите воздушную заслонку карбюратора (17) в левое положение.

Внимание!

Отпускайте рукоятку стартера обратно медленно. Резкие движения могут привести к повреждению оборудования и частей двигателя.

Не дергайте рукоятку стартера при работающем двигателе, так как это может повредить двигатель. Если рычаг воздушной заслонки находится в положении «CLOSE», поверните его в положение «OPEN» после того, как двигатель проработает около двух минут.

Остановка двигателя

Поверните переключатель в положение «OFF» (Рис. 17).

Регулировка сцепления (Рис. 19)

- Если основной трос сцепления не отрегулирован (слишком тугой или свободный), сцепление не может работать хорошо.
 - 1) Запустите двигатель.
 - 2) Установите рычаг сцепления в среднюю позицию.
 - 3) Поверните регулировочную гайку по часовой стрелке для натяжения или против часовой стрелки для ослабления.

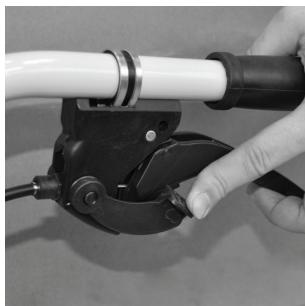

(Рис. 19)

Регулировка высоты сошника и глубины обработки почвы

- Отрегулируйте высоту установки сошника перемещением винта фиксации в нужное отверстие на сошнике (Рис. 20).

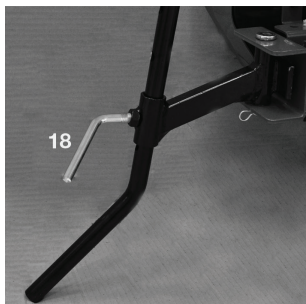

(Рис. 20)

Регулировка высоты панели оператора

- Удалите болт и гайку (рис. 21).
- Установите штангу рукоятки управления в необходимое положение.
- Закрепите штангу болтом и гайкой.

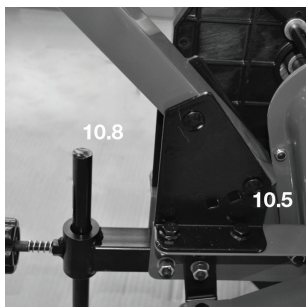

(Рис. 21)

Советы по использованию культиватора

- Включайте культиватор только после доставки его к месту эксплуатации.
- Движение культиватора вперед осуществляется под действием фрез.
- Фрезы должны погружаться в грунт медленно. Не забудьте перед началом эксплуатации отрегулировать высоту колес.

- При глубокой обработке грунта наиболее эффективным методом является движение культиватора сначала вперед на расстояние вытянутых рук, затем подтягивание его в обратном направлении (к себе). После этого снова повторите те же действия.
- Если фрезы зарываются глубоко в грунт, извлекайте их, покачивая машину из стороны в сторону и притормаживая, пока они не освободятся.
- При подготовке участка к посеву обрабатывайте почву, используя маршруты, указанные на рисунке 22.

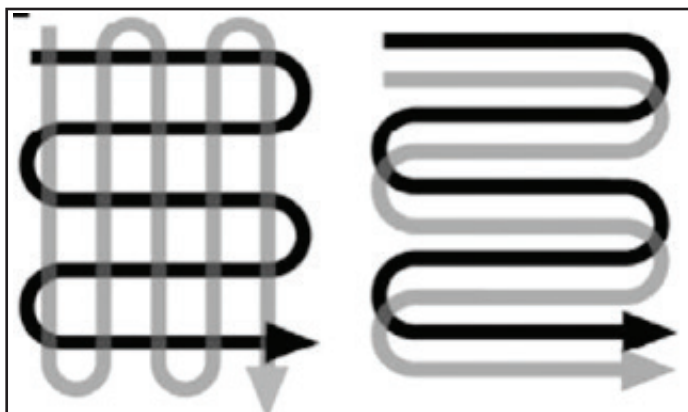

(Рис. 22)

10. ОБСЛУЖИВАНИЕ УСТРОЙСТВА

- Перед всеми работами по техобслуживанию и очистке, перед транспортировкой и перед хранением устройства на двигателе обязательно следует отсоединять штекер провода свечи зажигания для того, чтобы не допустить непреднамеренного включения двигателя.
- Работы по техобслуживанию и очистке разрешается производить только при остывшем двигателе.

Очистка устройства

- Тщательно очищайте устройство. Аккуратное обслуживание устройства защищает его от повреждений и увеличивает срок службы.
- После каждого использования культиватор надо полностью очищать от земли и пыли, а с фрез следует снимать накрученную траву.

- Контролируйте состояние устройства (посадку резьбовых элементов, поврежденные детали).
- Никогда не направляйте струи воды на узлы двигателя, уплотнения и опорные места. Следствием несоблюдения этого указания может стать дорогостоящий негарантийный ремонт.

Замена / добавление масла в двигатель

Необходимо проверять уровень масла в двигателе в соответствии с графиком технического обслуживания. При понижении уровня масла необходимо добавить масло для обеспечения правильной работы.

При замене масла выполните следующие шаги:

- Поместите емкость под двигателем для слива в нее масла.
- С помощью 10-миллиметрового шестигранного ключа открутите сливную крышку, расположенную на двигателе под крышкой масляного щупа. Дайте маслу стечь.
- Установите на место крышку сливного отверстия и затяните ее.

Для добавления масла выполните следующие шаги (Рис. 23):

- Удостоверьтесь, что культиватор установлен на ровной поверхности.
- Открутите крышку измерительного щупа на двигателе.
- С помощью воронки (в комплект не входит) залейте в картер моторное масло высокой степени очистки. Рекомендуется использовать масло SAE 30. После заполнения уровень масла должен быть близок к верхней части масляной горловины.



(Рис. 23)

Обслуживание воздушного фильтра

Регулярное техническое обслуживание воздушного фильтра позволяет сохранить достаточный воздушный поток в карбюраторе.

Подготовка воздушного фильтра (Рис. 24)

- Открыть зажимы-фиксаторы крышки воздушного фильтра.
- Извлечь фильтр.
- Промыть фильтр теплой мыльной водой (1).
- Полностью высушить фильтр (2).
- Пропитать фильтр моторным маслом и удалить излишки масла (3).
- Установить фильтрующий элемент.
- Закрыть крышку воздушного фильтра.



(Рис. 24)

Техническое обслуживание свечей зажигания (Рис. 25)

Свеча зажигания является важным устройством для обеспечения правильной работы двигателя. Хорошая свеча зажигания должна быть целой, без нагара и иметь правильный зазор.

Для проверки свечи зажигания сделайте следующее:

- Снимите колпачок свечи зажигания.
- Выкрутите свечу зажигания с помощью свечного ключа.
- Осмотрите свечу зажигания. Если она треснула, то ее необходимо заменить. Рекомендуется использовать свечи зажигания F6RTC, например NGK BPR6ES.
- Измерьте зазор. Он должен составлять 0.7-0.8 мм.

- При повторном использовании свечи зажигания почистите ее с помощью проволочной щетки, чтобы удалить нагар, и затем выставьте правильный зазор.
- Вкрутите свечу зажигания на место с помощью свечного ключа. Установите на место колпачок свечи зажигания.

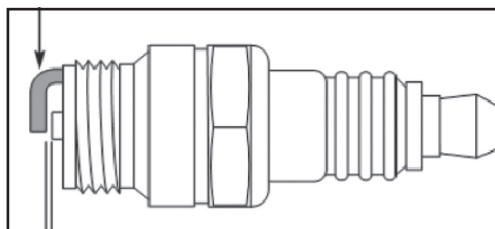

(Рис. 25)

Двигатель внутреннего сгорания

Для продолжительного срока службы особенно важным всегда являются достаточный уровень масла, регулярная замена масляных и воздушных фильтров. Чтобы обеспечить достаточное охлаждение двигателя, ребра охлаждения должны содержаться всегда в чистом состоянии.

ВАЖНО!

- Для того чтобы устройство работало надежно, затягивайте все гайки, болты и винты до упора.
- Из соображений безопасности своевременно заменяйте изношенные или поврежденные детали.
- После каждого использования удаляйте с культиватора грязь и траву.
- Перед длительным хранением для предотвращения коррозии покройте все металлические части смазкой.
- Для очистки пластмассовых деталей пользуйтесь влажной тряпкой. Не используйте растворители или острые предметы.
- Регулярно очищайте вентиляционные отверстия и подвижные детали от пыли и грязи.

Хранение

Помещение для хранения должно быть сухим и непыльным. Кроме того, устройство следует хранить в недоступном для детей месте. Возможные неисправности устройства следует устранять, в принципе, перед установкой машины на хранение, чтобы она находилась всегда в состоянии готовности к эксплуатации.

Хранение в зимний период

При длительном простое устройства необходимо выполнять следующие требования:

- Все наружные части двигателя и устройства, особенно ребра охлаждения, надо тщательно очистить.
- Все движущиеся детали следует хорошо смазать маслом или смазкой.
- Опустошить топливный бак и карбюратор (выработать топливо на холостом ходу вне помещения).
- Вывинтить свечу зажигания и залить в двигатель приблизительно 3 см³ моторного масла через отверстие для свечи зажигания.
- Упаковка, принадлежности и устройство изготовлены из материалов, пригодных для вторичного использования. Следует иметь это в виду при утилизации изделия или его упаковки.

Соблюдение предписаний данной инструкции по эксплуатации

Культиваторы **DAEWOO** проходят обязательную сертификацию в соответствии с техническим регламентом «О безопасности машин и оборудования». Использование, техобслуживание и хранение культиватора **DAEWOO** должны осуществляться точно так, как описано в этой инструкции по эксплуатации.

Срок службы изделия составляет 3 года.

Гарантийный срок ремонта — 1 год.

Производитель не несет ответственности за все повреждения и ущерб, вызванные несоблюдением указаний по технике безопасности и техническому обслуживанию.

Это в первую очередь распространяется на:

- использование изделия не по назначению,
- использование недопущенных производителем смазочных материалов, бензина и моторного масла,
- технические изменения изделия,
- косвенные убытки в результате последующего использования изделия с неисправными деталями.

Все работы, приведенные в разделе «Техническое обслуживание», должны производиться регулярно. Если пользователь не может выполнять работы по техобслуживанию самостоятельно, то следует обратиться в авторизованный сервисный центр для оформления заказа на выполнение требуемых работ. Список адресов вы сможете найти на нашем официальном интернет-сайте:

www.daewoo-power.com.ua

Производитель не несет ответственности в случае ущерба из-за повреждений вследствие невыполнения работ по техобслуживанию.

К таким повреждениям, кроме всего прочего, относятся:

- коррозионные повреждения и другие последствия неправильного хранения,
- повреждения и другие последствия применения неоригинальных запчастей,
- повреждения вследствие работ по техобслуживанию и ремонту, которые производились неуполномоченными специалистами.

Рекомендуемый график технического обслуживания:

		При каждом запуске	Первый месяц или 20 часов	Каждые 3 месяца или 50 часов	Каждые 6 месяцев или 100 часов	Каждый год или 300 часов
Моторное масло	Проверка уровня	✓				
	Замена			(1)		
Воздушный фильтр	Чистка		✓			
	Замена			✓		
Свеча зажигания	Чистка			✓		
	Замена				✓	
Топливный бак	Проверка уровня	✓				
	Чистка					✓

(1) При первом запуске через 20 часов.

УСТРАНЕНИЕ НЕИСПРАВНОСТЕЙ

1 2 3 4 5 6 7 8 9 10 11

11. УСТРАНЕНИЕ НЕИСПРАВНОСТЕЙ

Неисправность	Возможная причина	Устранение неисправности
Двигатель не запускается	Регулятор оборотов двигателя в положении «STOP»	Привести регулятор оборотов двигателя в положение «Быстро»
	Отсутствует топливо в баке; топливопровод закупорен	Добавить топливо, прочистить топливопровод
	Плохое, загрязненное или старое топливо в баке	Использовать всегда свежее топливо марочных сортов, нормальный неэтилированный бензин; очистить топливный бак, топливопровод и карбюратор
	Воздушный фильтр загрязнен	Очистить воздушный фильтр
	Штекер провода свечи зажигания отсоединен от свечи зажигания; провод высокого напряжения плохо закреплен в штекере	Подсоединить штекер провода к свече зажигания; проверить соединение между проводом высокого напряжения и штекером
	Свеча зажигания закопчилась или имеет повреждения; неправильное расстояние между электродами	Очистить свечу зажигания или заменить; установить расстояние между электродами
Затрудненный запуск или снижение мощности двигателя	Двигатель в результате нескольких попыток запуска «захлебнулся»	Вывинтить свечу зажигания и просушить, несколько раз дернуть трос при вывинченной свече зажигания (регулятор подачи топлива в положении «STOP» («СТОП»)).
	Топливный бак загрязнен	Очистить топливный бак
	Воздушный фильтр загрязнен	Очистить воздушный фильтр
	Свеча зажигания закопчилась	Очистить свечу зажигания
Двигатель перегревается	Вода в топливном баке и карбюраторе; карбюратор закупорен	Опустошить топливный бак; очистить топливопровод и карбюратор
	Неправильное расстояние между электродами свечи зажигания	Установить расстояние между электродами
	Воздушный фильтр загрязнен	Очистить воздушный фильтр
	Ребра охлаждения загрязнены	Очистить ребра охлаждения
Отсутствует тяга при нажатии рычагов сцепления	Слишком низкий уровень масла в двигателе	Долить моторное масло
	Неправильно установлен трос сцепления	Отрегулировать трос сцепления
Повышенная вибрация во время работы	Крепление двигателя ослаблено	Затянуть винты крепления двигателя

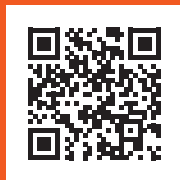

WWW.DAEWOO-POWER.COM.UA

Manufactured under license of Daewoo International Corporation, Korea

вер.1