

WORCRAFT

POWER TOOLS

GCS26-10

Пила ланцюгова бензинова

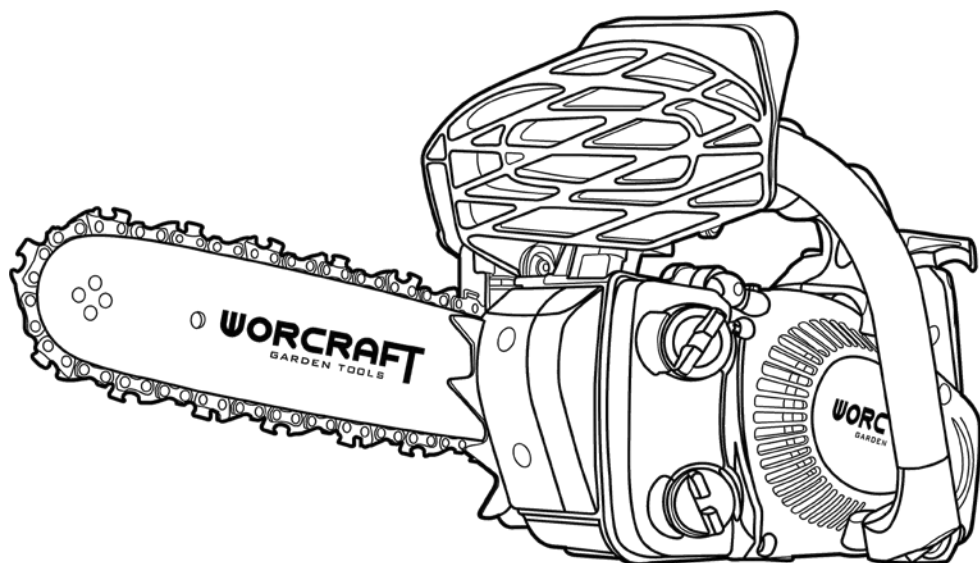

UA

CE

ЗМІСТ

| | |
|--|----|
| Вступ..... | 3 |
| 1 Заходи безпеки..... | 3 |
| 2 Опис і принцип роботи..... | 5 |
| 3 Підготовка виробу до використання..... | 7 |
| 4 Використання виробу..... | 9 |
| 5 Технічне обслуговування виробу..... | 12 |
| 6 Поточний ремонт складових частин виробу | 15 |
| 7 Строк служби, зберігання, транспортування..... | 16 |
| 8 Гарантії виробника (постачальника)..... | 16 |
| 9 Технічний паспорт..... | 17 |
| 10 Комплектність..... | 18 |
| 11 Утилізація | 18 |

ІНСТРУКЦІЯ З ЕКСПЛУАТАЦІЇ

(копія оригіналу)

УВАГА!

ШАНОВНИЙ ПОКУПЕЦЬ!

Вдячні вам за придбання даної моделі інструменту торгової марки WORCRAFT. Ця модель поєднує в собі сучасні конструктивні рішення для збільшення ресурсу роботи, продуктивності і надійності інструменту, а також для його безпечно використання. Ми впевнені, що продукція торгової марки WORCRAFT буде вашим помічником на довгі роки.

При покупці пили ланцюгової бензинової **GCS26-10** вимагайте перевірки її працездатності пробним запуском і перевірки відповідності комплектності (розділ «Комплектність» Інструкції з експлуатації).

Перед експлуатацією пили ланцюгової бензинової уважно вивчіть Інструкцію з експлуатації та дотримуйтесь заходів безпеки при роботі.

Переконайтеся, що Гарантійний талон повністю і правильно заповнений.

В процесі експлуатації дотримуйтесь вимог Інструкції з експлуатації (Технічного паспорта).

ВСТУП

Пила ланцюгова бензинова **GCS26-10** призначена для розпилювання колод, сучків на деревах, дошок та інших видів деревини у побутових умовах. Активно використовується навесні або восени для догляду за деревами у саду.

Уважно вивчіть цю Інструкцію з експлуатації, в тому числі розділ «Заходи безпеки». Тільки таким чином Ви зможете навчитися правильно поводитися з інструментом і уникнете помилок і небезпечних ситуацій.



УВАГА! Порушення вказівок та інструкцій з техніки безпеки, можуть стати причиною пожежі та важких травм. Пам'ятайте, ваша безпека – ваша відповідальність.

1 ЗАХОДИ БЕЗПЕКИ

1.1 Загальні правила безпеки



УВАГА! Перед першим введенням в експлуатацію необхідно уважно ознайомитися із загальними правилами безпеки. Недотримання нижчезазначених вказівок з техніки безпеки може стати небезпечним для життя.



ПОПЕРЕДЖЕННЯ!

Перед використанням обладнання повинні бути вжиті всі необхідні заходи безпеки для того, щоб зменшити ступінь ризику загоряння і знизити ймовірність пошкодження корпусу і деталей виробу. Ці запобіжні заходи викладені нижче.



У жодному разі не допускається внесення змін до конструкції бензопили. Використання різальної гарнітури (напрямна шина/ланцюг), несумісної з конструкцією бензопили, може призвести до серйозної травми для оператора або інших осіб.



Тривале вдихання вихлопних газів двигуна, випарів оливи для ланцюга та пилу деревини може бути небезпечним для здоров'я. Робота двигуна в погано провітрюваному приміщенні може призвести до летальних випадків у результаті удушення чадним газом.



Неколи не дозволяйте дітям користуватися або перебувати поруч із працюючою бензопилою.



Неможливо передбачити всі можливі випадки, тому будьте завжди обережні та уважні. Уникайте ситуацій, для яких, на вашу думку, рівень вашої кваліфікації недостатній. Якщо Ви, прочитавши цю інструкцію, все ще відчуваєте себе невпевненими щодо методу роботи, зверніться за порадою до фахівця.

Перед першим використанням бензопили:

- Уважно прочитайте дану інструкцію з техніки безпеки та експлуатації.
- Перевірте та відрегулюйте різальну гарнітуру (напрямна шина/ланцюг).
- Заповніть паливний та масляний баки й увімкніть бензопилу.
- Перевірте справність системи змащення ланцюга.

Засоби захисту



Будь-який контакт тіла з ланцюгом під час роботи з бензопилою може призвести до дуже тяжких травм.

Під час роботи з бензопилою користуйтеся спеціальними засобами захисту. Особисте захисне спорядження не може повністю ліквідувати небезпеку травмування, але при нещасному випадку воно знизить ступінь тяжкості травми.

Поради щодо вибору засобів захисту:

- Спеціальний захисний шолом.
- Захисні навушники.
- Захисні окуляри або прозорий щиток.
- Спеціальні рукавички із захистом від порізу.
- Штани із захистом від порізу.
- Одяг повинен щільно прилягати до тіла і в той же час не обмежувати свободу руху.
- Чоботи із захистом, із металевою вставкою і нековзкою підошвою.



ВАЖЛИВО! Іскри можуть вилітати з глушника, напрямної шини, ланцюга або з іншого джерела. Завжди майте під рукою засоби гасіння вогню на випадок, якщо вони можуть вам знадобитися.

Важливі застереження

- Бензопила призначена тільки для різання деревини.
- Користуйтеся лише комбінаціями напрямної шини/ланцюга, які рекомендовані в розділі «Технічний паспорт».
- У жодному разі не користуйтеся бензопилою, якщо Ви втомлені, вживали алкоголь або приймаєте ліки, які можуть впливати на зір, свідомість чи координацію рухів.
- Ніколи не користуйтеся несправною бензопилою або бензопилою з модифікованим двигуном.
- Виконуйте регулярний догляд та обслуговування відповідно до цієї інструкції. Деякі заходи з догляду та обслуговування повинні здійснюватися спеціально підготовленими фахівцями.
- Пошкодження чи неправильна комбінація напрямної шини/ланцюга при роботі може призвести до серйозних травм!

Умови роботи

- Переверте, щоб у робочій зоні та в зоні падіння дерева не було людей або тварин.
- Ви також повинні бути впевнені, що в разі нещасного випадку Ви зможете покликати на допомогу: поза зоною падіння дерева та поза робочою зоною повинна бути людина, яка зможе допомогти вам при нещасному випадку.
- Не користуйтеся бензопилою при густому тумані, сильному дощу, вітру та при поганому освітленні. Робота в погану погоду сильно стомлює і викликає додаткову небезпеку.
- При роботі, можливо, необхідно буде швидко змінити своє положення. Тому впевніться, що навколо вас відсутні перешкоди (коріння, каміння, гілки, рови). Будьте особливо уважні, працюючи на схилах.
- Будьте дуже уважні, ризуючи нахилені дерева. Якщо ви займете неправильне положення чи зробите надріз у неправильному місці, дерево може зачепити вас або бензопилу.

Процес роботи

- Будьте дуже обережні під час обрізання дрібних гілок і уникайте пиляння куштів (наприклад, великої кількості дрібних гілок одночасно). Дрібні гілки можуть бути захоплені ланцюгом і відкинуті у вашу сторону, викликавши серйозні травми.
- Перед переміщенням пили в інше місце зупиніть двигун, зафіксуйте ланцюг за допомогою гальма. Переносьте бензопилу напрямною шиною назад із вдягненим захисним кожухом.
- При тривалій перерві в роботі слід вимикати двигун.
- Тримайте оброблювану деревину під контролем. Якщо ви пиляєте легкі та малі заготовки, вони можуть застрягти в бензопилі або бути відкинуті на вас.
- Ніколи не пиляйте складені одна на одну колоди чи гілки. Пиляйте тільки одну колоду за один раз. Прибирайте зайву порізану деревину, щоб ваше робоче місце було безпечним.
- Ніколи не піднімайте бензопилу вище рівня плечей. Не пиляйте вістрям напрямної шини. У жодному разі не користуйтеся бензопилою однією рукою!
- Для повного контролю над бензопилою ви повинні мати стійке положення. Ніколи не працюйте на сходах, на дереві чи там, де у вас немає стійкого положення.
- Намагайтеся виконувати пиляння при повному газі, це оптимальний режим для двигуна бензопили (окрім періоду обкатування).
- Після закінчення пропили відпустіть кнопку дроселя (газу).

Віддача

Термін «віддача» використовується для опису раптового відскоку бензопили, коли верхня передня частина напрямної шини (відома як зона віддачі) під час роботи торкається будь-якого предмета. Віддача зазвичай відбувається в площині різання бензопили. При віддачі бензопилу відкидає назад, вгору та в напрямку оператора.

Віддача може бути раптовою та дуже сильною. Але в більшості випадків віддача незначна для спрацьовування гальма. У подібних випадках ви повинні міцно тримати бензопилу та не втрачати контроль над процесом.

Для зниження ризику віддачі достатньо дотримуватися таких правил:

- Слідкуйте, щоб ланцюг був належним чином заточений.
- Напрямна шина повинна бути в гарному стані.
- Що менший радіус вістря напрямної шини, то менша ймовірність віддачі.



Ніколи не виконуйте пиляння передньою верхньою частиною напрямної шини. Це значно збільшує ризик віддачі та втрати контролю над процесом роботи.

Правила безпеки при заправці:

- Паливо та його випари легко займаються. Будьте обережні при роботі з паливом і оливою. Тримайте їх подалі від відкритого вогню і не дихайте випарами палива.
- Ніколи не заправляйте бензопилу з працюючим двигуном.
- Перед запуском віднесіть бензопилу як мінімум на 3 метри від місця за-правки.
- Ніколи не запускайте бензопилу, якщо ви розлили паливо чи оливу на корпус бензопили або на себе. Витріть паливо або оливу і почекайте, поки залишки випаруються. Вимийте водою частини тіла, які контактували з паливом.
- Регулярно перевіряйте кришку паливного бака на відсутність протікання.



Ніколи не користуйтеся бензопилою із видимим пошкодженням ковпачка свічки або кабелю запалювання. Є ризик іскріння, що може призвести до пожежі.

Наслідки дії вібрації

Тривале користування бензопилою може привести до викликаних вібрацією порушень місцевого кровообігу (синдром «білих пальців»). Загальноприйнята тривалість користування пристроєм не може бути встановлена, тому що це залежить від багатьох факторів.

Тривалість часу роботи з пристроєм може бути збільшена завдяки:

- захисту рук (товсті рукавички);
- роботі з перервами.

Тривалість часу роботи з пристроєм скорочується внаслідок:

- особистої схильності робітника до поганого кровообігу (ознаки: часто холодні пальці, свербіння пальців);
- низьких зовнішніх температур;
- великих зусиль при утримуванні бензопили (надмірне стискання заважає кровообігу).



УВАГА! При регулярному, тривалому користуванні бензопилою і при повторній появі негативних симптомів (наприклад, свербіння пальців) рекомендується виконувати регулярне медичне обстеження.

2 ОПИС І ПРИНЦИП РОБОТИ

2.1 Призначення виробу

2.1.1 Пила ланцюгова бензинова **GCS26-10** (надалі – виріб, бензопила) призначена для розпилювання колод, сучків на деревах, дошок та інших видів деревини у побутових умовах. Активно використовується навесні або восени для догляду за деревами у саду.

Виріб оснащений надійним одноциліндровим двотактним двигун повітряного охолодження робочим об'ємом 25,4 см³. Крім високих показників потужності, надійності та продуктивності роботи, бензопила має низку інших переваг, до числа яких входять:

- Легкий старт: зусилля, що прикладається оператором при запуску двигуна, знижене на 30%.
- Праймер (ручний паливний насос) для полегшення запуску двигуна бензопили у будь-яких погодних умовах.
- Автоматичний масляний насос з регулюванням інтенсивності змащення. Олива з масляного бака надходить у масляний насос, після чого через масляний канал поступає в паз напрямної шини і на ланцюг.
- Ефективне та надійне гальмо ланцюга.

- Сучасна антивібраційна система. Двигун у корпусі бензопили встановлений на спеціальних демпферних елементах.

2.1.2 Пила може експлуатуватися в умовах:

- температура навколишнього середовища від мінус 15 °С до плюс 40 °С;
- відносна вологість повітря до 80% при 20 °С;
- висота над рівнем моря до 1500 м.

2.1.3 Виробник постійно працює над удосконаленням своєї продукції й у зв'язку з цим залишає за собою право на внесення змін у зовнішній вигляд, конструкцію, комплектацію бензопили та в зміст інструкції з техніки безпеки та експлуатації без повідомлення споживачів. Усі можливі зміни будуть спрямовані виключно на покращення та модернізацію бензопили.

2.2 Склад виробу

Зовнішній вигляд пили ланцюгової бензинової **GCS26-10** показаний на рисунку 1.



Рисунок 1

- | | |
|--|--|
| 1. Гальмо ланцюга | 12. Ланцюг |
| 2. Передня рукоятка | 13. Зубчастий упор |
| 3. Рукоятка стартера | 14. Гвинт натягу ланцюга |
| 4. Фіксатор кришки повітряного фільтра | 15. Кришка зчеплення |
| 5. Вимикач запалення («Увімк/Вимк») | 16. Праймер |
| 6. Клавіша блокування кнопки дроселя | 17. Ручка повітряної заслінки |
| 7. Задня рукоятка | 18. Глушник |
| 8. Кнопка дроселя (газу) | 19. Гайка криплення кришки зчеплення |
| 9. Кришка паливного бака | 20. Отвір мащування зірочки напрямної шини |
| 10. Кришка масляного бака | 21. Уловлювач ланцюга |
| 11. Напрямна шина | 22. Пристосування для кріплення ремня |

2.3 Пристрій і принцип роботи

2.3.1 Виріб складається з наступних складових частин: пиляльної гарнітури, одноциліндрового двотактного карбюраторного двигуна з повітряним охолодженням, системи запалювання, карбюратора, паливної системи, системи автоматичного змащування ланцюга, стартера бензопили.

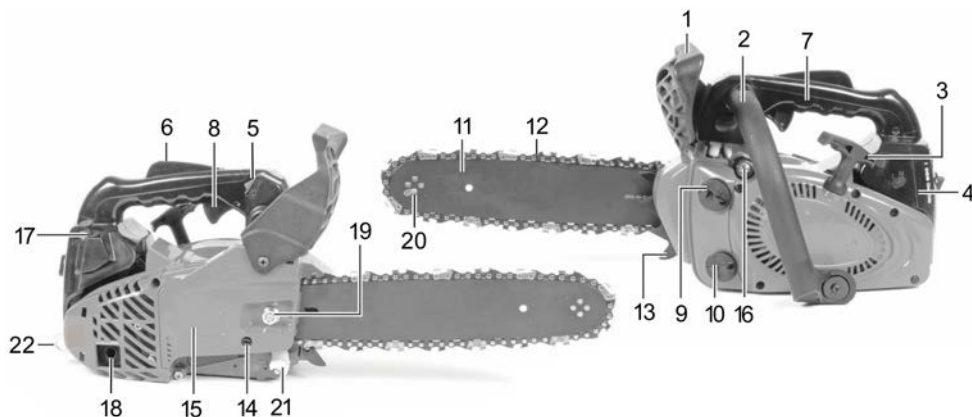
2.3.2 Пиляльна гарнітура - консольного типу, складається з пиляльного ланцюга, напрямної шини і приводної шестерні. Змащення направляючого паза напрямної шини в процесі роботи - безперервне, автоматичне, за допомогою плунжерного безклапанного насоса золотникового типу. Насос і масляний бак для змащення ланцюга розташовані в корпусі двигуна.

2.3.3 Для більш безпечного процесу натягування ланцюга регулювальний гвинт механізму натягування виведений з боку кришки зчеплення. Крім того, такий тип конструкції скорочує час і спрощує процес натягування ланцюга.

2.3.4 Двотактний двигун виробу працює на паливній суміші бензину і оливи, яка одночасно виконує змащення деталей циліндро-поршневої групи. Регулювання обертів двигуна (необхідну подачу повітряно-бензинової суміші) та налаштування при запуску виробу здійснюється карбюратором.

Запалювання бензопили являє собою систему, яка забезпечує появу іскри в момент запуску і роботи двигуна. Даний процес відбувається в результаті загоряння паливної суміші в циліндрі електричним розрядом. Пристроєм для підпалювання паливної суміші служить свічка запалювання, яка спрацьовує у встановлений момент роботи двигуна в потрібному циклі.

Охолодження двигуна здійснюється повітряною системою, що складається з відцентрового вентилятора, крильчатка якого знаходиться на маховику, і кожуха, які направляють потік повітря на ребристу поверхню циліндра. Ступінь охолодження двигуна залежить від температури навколишнього повітря, забруднення ребер циліндра, а також від якості паливної суміші. Збагачення паливної суміші призводить до зниження температури двигуна, а збіднення - до підвищення.

2.3.5 Виріб оснащений механізмом легкого запуску. Запуск двигуна виходить легким і плавним, без ривків. Таку пилу легко завести, не докладаючи великих фізичних зусиль.

2.3.6 Для найбільш безпечного користування виріб має гальмо пиляльного ланцюга, яке встановлене для захисту оператора від травм при віддачі (відкиданні) пили в процесі роботи. Ланцюг при спрацьовуванні гальма зупиняється протягом часток секунди. Гальмо ланцюга при віддачі може вимкнутися як вручну через натискання (в сторону пиляльної гарнітури) лівою рукою, так і автоматично - під дією інерції мас цього же захисного пристрою.

2.3.7 Для полегшення запуску двигуна (особливо в низькій температурі) виріб забезпечений ручною помпою (праймером) для підкачування паливної суміші в карбюратор перед запуском двигуна. «Зайва» паливна суміш з карбюратора відводиться назад в паливний бак - свічка при підкачуванні «не заливається».

2.3.8 У зв'язку з постійним вдосконаленням виріб може мати незначні відмінності від опису та рисунків, які не погіршують його експлуатаційних властивостей.

3 ПІДГОТОВКА ВИРОБУ ДО ВИКОРИСТАННЯ



УВАГА! Забороняється починати роботу виробом, не виконавши вимог з техніки безпеки, зазначених у розділі 1 «Заходи безпеки» цієї Інструкції з експлуатації. Перед початком зборки виробу слід зняти всі транспортні прокладки та стрічки і після цього переходити до складання виробу.

3.1 Складання

Розпакуйте бензопилу і проведіть огляд комплекту поставки на предмет відсутності зовнішніх пошкоджень.

Перед початком роботи (при зупиненому двигуні) необхідно здійснити складання частин пили та регулювання натягу ланцюга в наступному порядку:



УВАГА! Перед монтажем зубчастого упору, напрямної шини, ланцюга, а також при будь-яких регулюваннях переконайтеся, що запалювання пили вимкнено.

- Надягніть міцні рукавички для захисту рук.
- Потягніть рукоятку гальма (1, рисунок 1) в бік передньої рукоятки (2, рисунок 1), щоб переконатися, що гальмо ланцюга вимкнено.
- Відгвинтіть гайку (19, рисунок 1), що фіксує кришку зчеплення (15, рисунок 1), та зніміть її.
- Встановіть на передній частині корпусу зубчастий упор та зафіксуйте його гвинтами з комплекту поставки.
- Встановіть напрямну шину на напрямний гвинт під кришкою зчеплення, якомога ближче до ведучої зірочки, яка розташована під диском зчеплення.
- Одягніть ланцюг на ведучу зірочку та вставте хвостовики ланок ланцюга в паз верхньої частини напрямної шини, переконавшись, що різальні кромки ланок дивляться вперед.
- Потягніть напрямну шину вперед, натягнувши таким чином ланцюг.
- Відрегулюйте гвинт натягу ланцюга (14, рисунок 1) на боковій частині кришки зчеплення таким чином, щоб штифт натягу ланцюга (23, рисунок 2) сумістився з відповідним отвором напрямної шини (24, рисунок 2). При цьому отвір на кришці зчеплення повинний збігатися з напрямним гвинтом.



Рисунок 2

- Вставте штифт механізму натягу ланцюга (23, рисунок 2) в спеціальний отвір на напрямній шині та одягніть кришку зчеплення. Вручну нагвинтіть гайку фіксації кришки зчеплення (19, рисунок 1).

- Перевірте правильність встановлення хвостовиків ланцюга на ведучу зірочку, протягнувши ланцюг вперед по напрямній шині.
- Обертаючи гвинт натягу ланцюга (14, рисунок 1) за годинниковою стрілкою, натягніть ланцюг до тих пір, поки він не буде щільно прилягати до нижньої сторони напрямної шини. Перевірте натяг, потягнувши ланцюг вгору.
- Утримуючи вістря напрямної шини у верхньому положенні, затягніть гайку (19, рисунок 1), яка фіксує кришку зчеплення, свічним ключем із комплекту поставки.
- Регулярно перевіряйте натяг ланцюга. Правильно натягнутий ланцюг забезпечує гарні результати в роботі та служитиме довше.

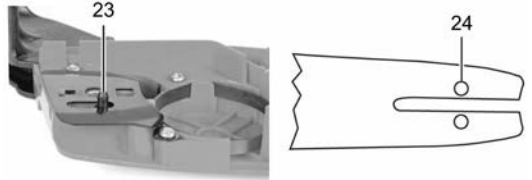

УВАГА! Неправильне регулювання натягнення ланцюга приводить до швидкого зношування ланцюга, шини й ведучої зірочки.

3.2 Підготовка паливної суміші та заправка

Бензопила оснащена двотактним двигуном і повинна завжди працювати на суміші бензину й оливи. Використовуйте оливу, яка спеціально призначена для двотактних двигунів із повітряним охолодженням (відповідне класифікації API TB або API TC, JASO FB або JASO FC). Рекомендований бензин – A92 або A95. Якщо двигун працює на іншому бензині з іншим октановим числом, це може призвести до підвищення температури двигуна і до збільшення навантаження, що створює мікроподряпини на стінках циліндра та нагар на поршнях, що знижує ефективність роботи бензопили.

3.2.1 Паливна суміш



УВАГА! Не готуйте суміш більше ніж на 14 днів. Готова паливна суміш, що зберігається більше 14 днів, втрачає якість та може засмітити канали карбюратора бензопили.

Щоб забезпечити правильну суміш, важливо точно відміряти кількість оливи. Рекомендоване співвідношення бензин/олива для двотактних двигунів – 40:1 (якщо інше співвідношення не передбачене виробником оливи), для процесу обкатки рекомендується використовувати паливну суміш в пропорції 25:1 (на літр бензину A92 або A95 – 40 мл оливи для двотактних двигунів). Рекомендується користуватися таблицею 1 для підготовки паливної суміші.

Таблиця 1

| Бензин A92 або A95, літрів | Моторна олива для двотактних двигунів, мл |
|-----------------------------|--|
| 0,5 | 12,5 |
| 1 | 25 |
| 2 | 50 |
| 3 | 75 |
| 5 | 125 |
| Співвідношення бензин/олива | 40:1 (40 частин бензину на одну частину оливи, тобто 2,5% оливи від кількості бензину) |

3.2.2 Змішування та заправка

Завжди змішуйте бензин та оливу в чистій ємності. Рекомендовано використовувати ємність для змішування з комплекту поставки. Заповніть ємність бензином до необхідної позначки. Долийте оливу медичним шприцом з розрахунку 1/40 частина об'єму бензину. Герметично закрийте кришку ємності, ретельно перемішайте суміш та залийте в паливний бак. Горловина для заправлення паливом позначена відповідним зображенням.

3.3 Змащення ланцюга



УВАГА! Погане змащення напрямної шини може викликати заклинювання ланцюга і призвести до серйозних травм.

При кожній заправці паливом обов'язково перевіряйте та доливайте оливу для змащування ланцюга. Горловина масляного бака (10, рисунок 1) для заправлення оливою для ланцюга позначена відповідним зображенням. Рекомендовано використовувати тільки спеціальну оливу для ланцюгів. Олива для ланцюгів значно знижує тертя та нагрів ланцюга і напрямної шини, полегшує їх очищення від стружки та пилу, надійно захищає від корозії та придатна до всесезонного використання.

Перевіряйте змащування ланцюга при кожному заправленні паливом. Направте вістря напрямної шини на світлу поверхню (наприклад, аркуш паперу) на відстані приблизно 20 см. Через декілька секунд обертів ланцюга на світлій поверхні повинна з'явитися чітка смуга оливи. Якщо смуга оливи не з'явилася - система змащення не працює. У такому випадку:

- Перевірте, щоб канал для оливи (25, рисунок 3) та направляючі на напрямній шині (26, рисунок 3) не були засмічені. При необхідності прочистіть їх.
- Перевірте, чи вільно обертається зірочка (27, рисунок 3) на вістрі напрямної шини. Якщо після виконання всіх зазначених вище заходів робота системи змащення не відновилася, слід звернутися до фірмового сервісного центру TM WORCRAFT.



Рисунок 3

4 ВИКОРИСТАННЯ ВИРОБУ

4.1 Обкатка

Перед початком експлуатації бензопили потрібна її попередня обкатка. Вона необхідна, з одного боку, для продовження служби бензинового двигуна: під час фази обкатки рухливі деталі повинні спочатку притертися одна до одної, тому що в приводному механізмі підвищене тертя. З другого боку, під час обкатки можна придбати необхідні навички для роботи з бензопилою. Це особливо важливо для тих, хто працює з бензопилою вперше.

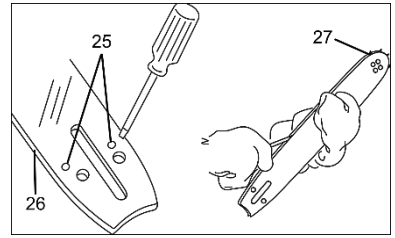
Перед використанням:

- Перевірте, щоб гальмо ланцюга (1, рисунок 1) правильно функціонувало (увімкнене – важіль захисного пристрою (1) переведений уперед (убік пиляльної гарнітури), вимкнено – важіль переведений назад (убік рукоятки)).
- Перед запуском бензопили гальмо ланцюга має бути увімкнене, щоб зменшити можливість контакту з ланцюгом при запуску.
- Перевірте корпус та рукоятки на відсутність пошкоджень та забруднень.
- Перевірте кнопку дроселя (газу), кнопку блокування дроселя та вимикач запалювання на справність.
- Перевірте натяг ланцюга.
- Запустіть двигун та дайте йому попрацювати близько 2-3 хвилин на холостих обертах. Після цього можна почати різання деревини, не перевантажуючи бензопилу. Найкращий результат обкатки досягається, якщо не докладати надмірних зусиль на напрямну шину. Рекомендується виконувати роботу таким чином: 10-15 хвилин роботи, 5 хвилин відпочинку з зупиненим двигуном. Повним обкатуванням двигуна вважається відпрацювання 2-3 баків паливної суміші.

4.2 Запуск холодного двигуна

- Вимикач запалювання (5, рисунок 1) переведіть в положення «Увімкнено» («I», «ON»).
- Витягніть ручку повітряної заслінки карбюратора (17, рисунок 1).
- Декілька разів натисніть на праймер (паливний насос 16, рисунок 1), доки він частково не заповниться паливом. Праймер, заповнений паливом більше половини, свідчить, що до карбюратора надійшло паливо.
- Візьміться за передню рукоятку бензопили (2, рисунок 1) лівою рукою. Поставте бензопилу на землю, наставивши правою ногою на нижній бік задньої рукоятки (7, рисунок 1). Повільно потягніть шнур стартера рукояткою (3, рисунок 1), поки храповик не увійде в зачеплення, після цього швидко і різко смикніть його.
- Декілька разів повторіть спроби запуску, поки двигун не зробить робочий такт.



УВАГА! Не витягуйте шнур стартера на повну довжину, це може призвести до його обриву.

- Натисніть на ручку повітряної заслінки (17, рисунок 1), посунувши її в сторону корпусу бензопили.
- Повільно потягніть шнур стартера, поки храповик не увійде в зачеплення, після цього швидко і різко смикніть його. Після декількох рухів стартером двигун повинен запуститися.
- Вимкніть гальмо ланцюга, перевіривши на справність муфту зчеплення – ланцюг не повинен обертатися на холостому ходу.
- Якщо після декількох спроб двигун бензопили не запустився, перевірте свічку запалювання та паливний фільтр, за необхідності очистіть. Якщо двигун бензопили не запустився після проведення цих дій, зверніться до фірмового сервісного центру TM WORCRAFT.

4.3 Повторний запуск прогрітого двигуна

- Перед запуском двигуна переконайтеся, що гальмо ланцюга активоване (важіль захисного пристрою переведений уперед (убік пиляльної гарнітури)).
- Переведіть вимикач запалювання (5) в положення «Увімкнено» («I», «ON»).
- Витягніть ручку повітряної заслінки карбюратора (17) в проміжне положення (повітряна заслінка закрита наполовину).
- Візьміться за передню рукоятку бензопили (2) лівою рукою. Поставте бензопилу на землю, наступивши правою ногою на нижній бік задньої рукоятки (7, рисунок 1). Повільно потягніть шнур стартера рукояткою (3, рисунок 1), поки храповик не увійде в зачеплення, після цього швидко і різко смикніть його.
- Декілька разів повторіть спроби запуску, поки двигун не зробить робочий такт.



УВАГА! Завжди тримайте бензопилу обома руками. Ніколи не запускайте бензопилу, кидаючи її вниз і утримуючи ручку шнура стартера. Цей метод дуже небезпечний, оскільки Ви можете легко втратити контроль над бензопилою.

4.4 Проблемний запуск

Якщо двигун не запустився після 10 спроб, це може означати, що він залитий паливом. Залитий двигун можна очистити від зайвого палива (продути) встановленням важеля дросельної заслінки в положення «RUN» (важіль повністю засунутий (повітряна заслінка повністю відкрита)) і виконанням після цього вищезазначеної процедури запуску прогрітого двигуна. Переконайтеся, що вимикач запалювання знаходиться в положенні «Увімкнено» («I», «ON»). Для запуску може знадобитися багаторазова кількість ривків рукоятки стартера, в залежності від того, наскільки двигун залитий паливом. Якщо двигун не запускається, дивіться Таблицю можливих несправностей.

4.5 Зупинка двигуна

- Відпустити кнопку дроселя (8).
- Переведіть вимикач запалення (5) у положення «Увімкнено» («O», «OFF»).
- Дочекайтесь поки двигун зупиниться.

При переносі бензопили з одного робочого місця на інше заблокуйте гальмо ланцюга.

Після завершення роботи встановіть на напрямну шину захисний кожух.

4.6 Розпилювання колоди

Перед виконанням розпилів слід бути особливо уважними при розпилюванні верхньою кромкою напрямної шини, тобто при пилянні з нижньої сторони колоди.

4.6.1 Розпилювання колоди за допомогою опор

Зробіть розпили колоди таким чином. Перший розпил (А) зробіть знизу вгору на 1/3 товщини колоди та закінчіть розпилювання (Б) зверху вниз (рисунок 4).

Якщо в колоді є дві точки опори по краях і опори правильно розташовані у співвідношенні з центром тяжіння, то перший розпил (А) зробіть зверху вниз (на третину діаметра колоди), а другий розпил (Б) – знизу вгору (назустріч першому розпилу).

Слідкуйте, щоб ланцюг не торкався ґрунту або іншого об'єкта під час або після завершення розрізання.



Рисунок 4



УВАГА! Якщо ланцюг заклинить при розпилюванні, зупиніть двигун! Не намагайтеся витягнути напрямну шину, що заклинила. Використайте важіль для того, щоб розвести пропил і витягти шину.

4.6.2 Робота нижньою частиною напрямної шини

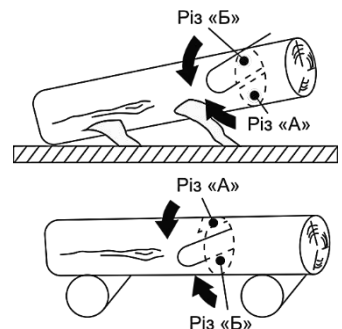
Найпростіше положення для розпилювання колоди – це робота нижньою частиною ланцюга. Розпилювання таким методом надає кращий контроль за бензопилою та зменшує ризик віддачі.

Якщо стовбур розміщено на ґрунті, зупиніть розпилювання після прорізання 2/3 колоди, переверніть колоду та закінчіть розпилювання з іншої сторони.

4.6.3 Обрізання сучків

При обрізанні сучків і товстих гілок треба застосовувати ті самі методи, що й при пилянні. Найбільш важкі ділянки слід проходити поетапно, закінчуючи відпилюванням у стовбура.

4.7 Техніка валки дерев



УВАГА! Для валки дерев необхідно мати значний досвід. Перед початком роботи уважно ознайомтеся з правилами валки дерев.

Безпечна відстань між деревом, що буде повалене, та людиною становить не менше 1,5 довжини дерева. Простежте, щоб перед або під час валки дерева в зоні небезпеки нікого не було.

При виборі напрямку, у якому потрібно повалити дерево, врахуйте такі фактори:

- нахил стовбура;
- викривлення стовбура;
- напрямок вітру;
- розташування гілок;
- вага снігу;
- перешкоди біля дерева, наприклад, інші дерева, лінії електромереж, дороги та будівлі.



Рисунок 5

Може виявитися, що направити дерево для падіння в обраному вами напрямку неможливо або небезпечно. У такому випадку необхідно валити дерево в декілька етапів частинами, застосовуючи спеціальне обладнання.

4.7.1 Очищення стовбура та підготовка до відходу

Спиляйте гілки до рівня плечей. Безпечніше спилювати зверху вниз, аби стовбур був між вами та бензопилою. Очистіть місце біля коріння дерева від кущів та високої рослинності. Перевірте робочу зону на відсутність перешкод (каміння, гілки, ями тощо), аби при відході не зачепитися за перешкоду.

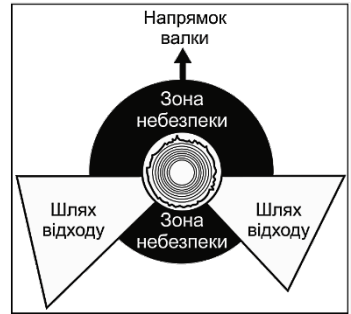

УВАГА! Не приступайте до повалення дерев з діаметром, більшим за довжину напрямної шини, без спеціальної підготовки!

4.7.2 Зарубочний підпил (рисунок 6)

Щоб спилити дерево в заданому напрямку, спочатку виконайте нижній горизонтальний зарубочний підпил величиною в 1/3 діаметра стовбура перпендикулярно напрямку падіння дерева, що допоможе уникнути защемлення ланцюга або напрямної шини при другому підпилі.

4.7.3 Задній валочний різ (рисунок 6)

Виконуйте задній валочний різ щонайменше на 50 мм вище горизонтального зарубочного підпилу і паралельно йому таким чином, щоб залишити достатньо деревини, яка виступає шарніром і буде утримувати дерево від скручування і падіння в небажаному напрямку. Не виконуйте різання по шарніру.



Рисунок 6



УВАГА! Під час робіт із валки лісу необхідно одразу після закінчення різання зняти шумозахисні навушники, аби чути звуки і попереджувальні команди.

4.7.4 Виконання пропилів (рисунок 7)

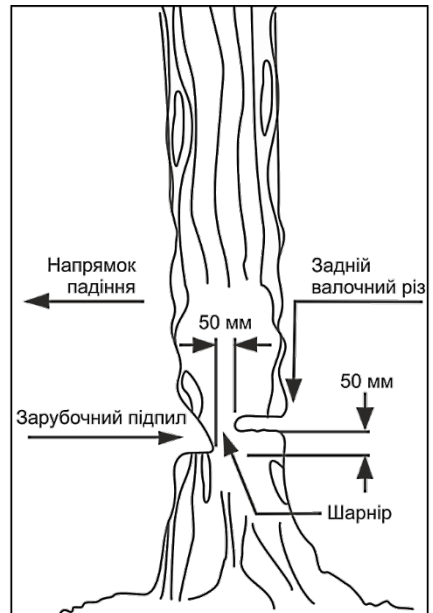
Увімкніть бензопилу.

Почніть пиляти дерево з того боку куди воно має впасти (1, рисунок 7-A).

Зробіть клиновидний пропили (2, рисунок 7-A) під кутом 30-45°, глибина якого приблизно дорівнює 1/3 від товщини стовбура.



Рисунок 7

Валочний розпил (рисунок 7-Б) зробіть із протилежного боку від клиновидного пропилу, помістивши зубчастий упор бензопили на стовбур на 2-5 см вище нижнього краю клиновидного пропилу. Завершіть пиляння тоді, коли до внутрішнього краю клиновидного пропилу залишиться близько 1/10 діаметра стовбура. Коли робите валочний розпил, не намагайтеся пропиляти стовбур наскрізь до клиновидного пропилу.

Частина стовбура, яка залишилася непропиляною, буде направляти його в необхідний бік. Коли дерево почне падати, зупиніть роботу бензопили та негайно відійдіть у безпечну зону. Якщо дерево не почало падати, необхідно забити клин (3, рисунок 7-В), після чого дерево почне падати в сторону клиновидного пропилу.

Можливість впливу на напрямок падіння буде повністю втрачена, якщо смуга розлому занадто вузька або пропили неправильно розміщені.

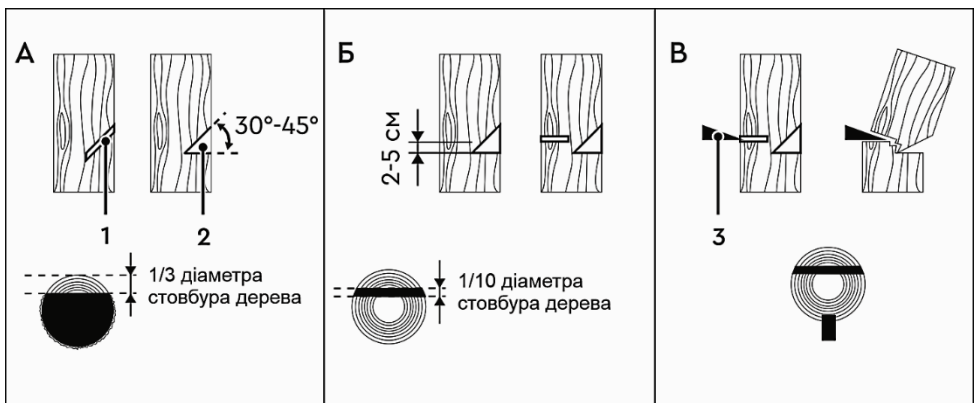
Після того як основний розпил та направляючий розпил виконані, дерево почне падати під дією власної ваги або за допомогою клину.

Рекомендуємо користуватися напрямною шиною, довжина якої більша від діаметра дерева, аби всі розпили виконувалися за один раз. Існує декілька методів валки дерев з діаметром більше, ніж довжина напрямної шини, однак ці методи більш ризиковані.

4.7.5 Звільнення неправильно поваленого дерева

Продумайте напрямок, у якому дерево або гілка зміститься при звільненні від навантаження, і де точка розлому (місце, де дерево зламалося би при збільшенні навантаження). Обдумайте, як найбезпечніше послабити тиск на дерево без шкоди для себе. У складних ситуаціях єдиний безпечний метод - відкласти бензопилу та використовувати лебідку.

5 ТЕХНІЧНЕ ОБСЛУГОВУВАННЯ ВИРОБУ



УВАГА! Не виконуйте технічне обслуговування бензопили, при гарячому двигуні, щоб уникнути загоряння та опіків.

Правильне й регулярне обслуговування збільшує строк експлуатації і якість роботи бензопили. Користувач може виконувати тільки ті роботи, по технічному обслуговуванню і догляду, які описані в цій Інструкції. Інші види обслуговування й ремонт повинні здійснювати спеціалізовані сервісні центри.

5.1 Перевірка справності механізмів та деталей безпеки бензопили

5.1.1 Перевірка функціонування гальма

- Перевірте важіль гальма на наявність зовнішніх пошкоджень, упевніться, що він нормально рухається та надійно закріплений на кришці зчеплення.
- Переведіть важіль гальма у вимкнуте положення (до передньої рукоятки).
- Покладіть бензопилу на стійку рівну поверхню та запустіть двигун. Перевірте, щоб ланцюг не торкався землі чи іншого об'єкта.
- Візьміть у руки бензопилу за обидві рукоятки. Дайте повний газ і приведіть у дію гальмо ланцюга, натиснувши кистю руки на важіль гальма ланцюга (в бік пиляльної гарнитури).
- Ланцюг повинен негайно зупинитися.
- Якщо ланцюг не зупинився, зупиніть двигун та зверніться до уповноваженого сервісного центру TM WORCRAFT.

5.1.2 Перевірка зносу гальмівної стрічки

- Видаліть тирсу деревини та бруд з ланцюгового гальма та муфти зчеплення.
- Перевірте, аби гальмівна стрічка була принаймні 0,6 мм товщиною в найтоншому місці.

5.1.3 Перевірка клавіші блокування кнопки дроселя

- Клавіша блокування кнопки дроселя (газу) запобігає випадковому натисканню кнопки газу.
- Натисніть на клавішу блокування кнопки дроселя (6, рисунок 1), після чого натисніть на кнопку дроселя (газу) (8, рисунок 1).
 - Перевірте, аби клавіша блокування кнопки дроселя та кнопка газу вільно натискалися.

5.1.4 Перевірка системи гасіння вібрації



УВАГА! Робота з тупим або несправним ланцюгом призводить до збільшення вібрації бензопили.

Регулярно перевіряйте, аби вібропоглинаючі елементи були надійно прикріплені до двигуна, не мали тріщин та не були деформовані.

5.1.5 Перевірка різальної гарнітури (напрямна шина, ланцюг)

Користуйтеся тільки рекомендованою виробником різальною гарнітурою (напрямною шиною, ланцюгом). Слідкуйте за тим, щоб зубці ланцюга були правильно заточені! Неправильно загострений чи пошкоджений ланцюг підвищує ризик нещасного випадку.

Щоразу перед роботою перевіряйте стан ланцюга на відсутність таких пошкоджень:

- Видимі тріщини на ланках та заклепках.
- Важке згинання ланцюга.
- Зношення різальних частин зубців ланцюга.



УВАГА! Ніколи не пиляйте тупим ланцюгом. Ознакою того, що ланцюг необхідно загострити, є потреба прикладати більше зусилля, при цьому замість тирси при роботі буде виникати дерев'яний пил.

Ланцюг бензопили повинен бути добре натягнутим! Недостатній натяг ланцюга збільшує ризик зіскакування ланцюга з шини. При цьому збільшується знос прямої шини, ланцюга та ведучої зірочки.

Що більше Ви працюєте ланцюгом, то більше він розтягується. Важливо перевіряти натяг ланцюга перед роботою та при кожному заправленні паливом. Ланцюг необхідно натягувати, не допускаючи перетягування, так щоб можна було його повернути рукою без надмірного зусилля.

Слідкуйте за тим, щоб різальна гарнітура (напрямна шина, ланцюг) була добре змащена! Погано змащений ланцюг може розірватися. Також при поганому змащенні прискорюється знос прямої шини і зірочок.

Регулярно перевіряйте напрямну шину на наявність таких пошкоджень:

- Задирки на ребрах прямої шини. При їх виникненні видаліть напилком.
- Нерівномірно зношена робоча поверхня прямої шини – заглиблення на робочій поверхні з одного боку полотна внаслідок поганого натягу ланцюга.

Змащування зірочки прямої шини

Очищайте та змащуйте зірочку прямої шини через отвір для змащення (20, рисунок 1) кожного разу після використання бензопили. Для цієї мети використовуйте оливу для змащення ланцюга.

5.1.6 Ведуча зірочка

Слід регулярно перевіряти ступінь зносу ведучої зірочки. При сильному зносі зірочки необхідно звернутися до уповноваженого сервісного центру TM WORCRAFT.

5.1.7 Обслуговування повітряного фільтра

Повітряний фільтр слід перевіряти на відсутність забруднення кожного разу перед початком роботи.

- Обертаючи фіксатор кришки проти годинникової стрілки, зніміть кришку повітряного фільтра (4, рисунок 1) та дістаньте повітряний фільтр, знявши його зі шпильки.
- Витрусіть повітряний фільтр та продуйте стисненим повітрям. Встановіть фільтр у зворотному порядку.

5.1.8 Перевірка стану свічки запалювання та її заміна

Якщо двигун втрачає потужність, погано запускається, погано тримає оберти холостого ходу, перш за все перевірте свічку запалювання. Для цього:

- Зніміть кришку повітряного фільтра.
- Від'єднайте ковпачок від свічки запалювання.
- Відкрутіть Т-подібним ключем (з комплекту) свічку запалювання.
- Використовуючи спеціальний щуп (не входить до комплекту), виміряйте зазор між електродами свічки – він повинен бути 0,60-0,70 мм. Якщо необхідно, встановіть зазор, обережно підгинаючи бічний електрод.
- Закрутіть свічку та встановіть ковпачок на свічку запалювання.
- Якщо свічка пошкоджена або зношені електроди, замініть свічку.

На стан свічки запалювання впливають такі чинники:

- Погано відрегульований карбюратор.
- Неякісна паливна суміш (забагато оливи або вона неякісна).
- Забруднений повітряний фільтр.



УВАГА! Не запускайте двигун з викрученою свічкою запалення. Для перевірки іскри використовуйте тільки спеціальний тестер.



УВАГА! Свічка запалювання повинна бути надійно затягнута. Використовуйте тільки рекомендовані свічки для бензинових пил або їх аналоги з відповідним діапазоном високої температури з діаметром різьби 14 мм і довжиною юбки 9 мм.

5.1.9 Обслуговування паливного фільтра

- Відкрутіть кришку паливного бака (9, рисунок 1) та обережно дістаньте її з паливного бака, використовуючи дротяну петлю, дістаньте паливний фільтр.
- Від'єднайте паливний фільтр від паливного шланга.
- Зафіксуйте паливний шланг, щоб він не впав до паливного бака.
- Промийте паливний фільтр у бензині й очистіть м'якою щіткою.
- Під'єднайте паливний фільтр до паливного шланга та помістіть у паливний бак.
- Закрутіть кришку паливного бака.
- При пошкодженні або сильному забрудненні паливного фільтра його необхідно негайно замінити.

5.1.10 Перевірка глушника



УВАГА! Ніколи не використовуйте бензопилу з пошкодженим глушником або без глушника. Це значно збільшить рівень шумів.

Періодично підтягуйте гвинти фіксації глушника (18, рисунок 1).

5.1.11 Обслуговування двигуна для досвідченого користувача

Регулювання карбюратора

Регулювальний гвинт «L» - подача палива на холостих обертах.

Регулювальний гвинт «H» - подача палива на максимальних обертах.

За допомогою гвинта «Т» можна налаштувати оберти холостого ходу. Повертаючи цей гвинт за годинниковою стрілкою, оберти холостого ходу збільшуються. Для зменшення кількості обертів на холостому ходу гвинт необхідно обертати проти годинникової стрілки.

При роботі на холостих обертах ланцюг не повинен обертатися.



УВАГА! Поломки двигуна, викликані некоректними налаштуваннями карбюратора, не підлягають гарантійному ремонту!

5.2 Технічний огляд та технічне обслуговування

5.2.1 Технічний огляд

Кожний раз перед роботою і після закінчення роботи виконуйте технічний огляд відповідно пунктів таблиці 2.

Таблиця 2

| | | |
|--------------------------|--------------------|--|
| Перед кожним увімкненням | Бензопила в цілому | Регулярно чистити зовні |
| | Пластиковий корпус | Перевіряти на предмет пошкоджень або тріщин. При виявленні пошкоджень зверніться до сервісного центру |
| | Ланцюг | Регулярно перевіряти на наявність пошкоджень та слідкувати за заточкою. У разі необхідності заточувати або замінювати на новий Перевіряти натяг ланцюга |
| | Напрямна шина | Якщо при роботі бензопила веде вліво або вправо, необхідно замінити пряму шину. Слідкувати, щоб зірочка на прямій шині вільно оберталася |

| | | |
|---------------------------------|-------------------------------------|--|
| Перед кожним увімкненням | Ведуча зірочка | Перевіряти на наявність пошкоджень. У разі необхідності зверніться у сервісний центр |
| | Аварійне гальмо ланцюга | Перевірка роботи |
| | Вимикач запалення | Перевірка роботи |
| | Кришка паливного та масляного баків | Перевіряти наявність підтікання |
| Після кожного завершення роботи | Напрямна шина | Очистити отвір та паз для змащення ланцюга |
| | Змащення ланцюга | Слідкувати за чистотою отворів підводу оливи |

5.2.2 Технічне обслуговування

Дотримуйтесь наступних інтервалів технічного обслуговування (дивіться Таблицю 3).

Таблиця 3

| № п/п | Захід щодо технічного обслуговування | Періодичність, мотогодин |
|-------|--|--------------------------|
| 1 | Перевірка затягування гвинтів, гайок | 20 |
| 2 | Очищення свічки запалення й перевірка зазору | 10 |
| 3 | Заміна свічки запалення | 100 |
| 4 | Очищення глушника | 20 |
| 5 | Очищення повітряного фільтра | 20 |
| 6 | Очищення або заміна паливного фільтра | 20 |
| 7 | Очищення або заміна масляного фільтра | 20 |



УВАГА! Технічне обслуговування повинно виконуватися регулярно протягом усього строку служби виробу. Без проведення регулярного технічного обслуговування покупець втрачає право гарантійного обслуговування.

При рекомендованих умовах експлуатації виріб буде надійно працювати весь гарантований строк служби. Дотримання рекомендованих правил експлуатації дозволить вам уникнути передчасного виходу з ладу окремих частин і всього виробу в цілому.

Технічне обслуговування в сервісних центрах не входить в гарантійні зобов'язання виробника і продавця. Сервісні центри надають платні послуги з проведення періодичного технічного обслуговування. Після закінчення строку служби можливе використання виробу за призначенням, якщо його стан відповідає вимогам безпеки і виріб не втратив свої функціональні властивості. Висновок видається у повноваженнями сервісними центрами TM WORCRAFT.

6 НЕСПРАВНОСТІ Й СПОСОБИ ЇХ УСУНЕННЯ

Таблиця 4

| Несправність | Можлива причина | Спосіб усунення |
|---|---|--|
| Двигун не запускається або гложне після запуску | Неправильна процедура запуску | Дотримуйтесь інструкції з експлуатації |
| | Неправильне регулювання карбюратора | Відрегулюйте карбюратор самостійно або у сервісному центрі |
| | Забруднена свічка запалення | Очистіть, правильно встановіть зазор або замініть свічку |
| | Паливний фільтр забруднений | Очистіть або замініть паливний фільтр |
| Двигун не розвиває повну потужність | Неправильне положення важеля дросельної заслінки | Перевести важіль в робоче положення |
| | Забруднення глушника | Очистіть або замініть решітки глушника |
| | Повітряний фільтр забруднений | Очистіть повітряний фільтр |
| Двигун працює з перебоями | Неправильне регулювання карбюратора | Відрегулюйте карбюратор у сервісному центрі |
| Двигун працює нерівно | Забрудненість або неправильний зазор свічки запалення | Очистіть, правильно встановіть зазор або замініть свічку |

| | | |
|----------------------|-------------------------------------|---|
| Двигун сильно димить | Неправильне регулювання карбюратору | Відрегулюйте карбюратор у сервісному центрі |
| | Невідповідна паливна суміш | Використовуйте свіжу та с правильним співвідношенням бензин/олива паливну суміш |



УВАГА! При неможливості самостійно визначити і усунути несправність необхідно звернутись в спеціалізованій сервісний центр.

7 СТРОК СЛУЖБИ, ЗБЕРІГАННЯ, ТРАНСПОРТУВАННЯ

7.1 Строк служби виробу становить 3 роки. Зазначений строк служби дійсний при дотриманні споживачем вимог цієї Інструкції з експлуатації (технічного паспорту). Дата виробництва вказана на табличці виробу.

7.2 Виріб, очищений від пилу і бруду, повинен зберігатися на безпечній відстані від джерел загоряння в упаковці підприємства-виготовлювача в сухих провітрюваних приміщеннях при температурі навколишнього середовища від мінус 5 °С, до плюс 40 °С, з відносною вологістю повітря не більш 80% і відсутністю прямого впливу атмосферних опадів. Упаковка повинна зберігатися до закінчення гарантійного строку експлуатації виробу.

7.3 При зберіганні більше 30 днів необхідно виконати консервацію:

- паливний бак спорожнити в добре провітрюваному місці й очистити;
- завести двигун і залишити працювати до повного спорожнювання карбюратору;
- почекати до охолодження і викрутити свічку запалення;
- залити дві чайних ложки чистої оливи для двотактних двигунів у камеру згоряння й потягнути кілька разів пусковий шнур стартеру для змащення внутрішніх компонентів двигуна;
- встановити свічку запалення на місце.

7.4 Підготовка пили до роботи після консервації:

- викрутити свічку запалення;
- потягніть кілька разів пусковий шнур для видалення надлишків мастила;
- очистіть свічку запалення і правильно встановіть зазор, встановіть свічку на місце;
- наповніть бак паливною сумішшю.

7.5 Транспортування виробу здійснюється з спустошеними баками в закритих транспортних засобах відповідно до правил перевезення вантажів, що діють на транспорті даного виду.

8 ГАРАНТІЯ ВИРОБНИКА (ПОСТАЧАЛЬНИКА)

8.1 Гарантійний строк (гарантійний термін) експлуатації виробу дивиться у гарантійному талоні. Претензії від споживачів на території України приймає ТОВ «ДТІ Груп», 49107, м. Дніпро, Запорізьке шосе, 26, офіс 29.

8.2 При покупці виробу:

- повинен бути правильно оформлений гарантійний талон (стояти печатка або штамп з реквізитами організації, яка реалізувала виріб, дата продажу, підпис продавця, найменування моделі виробу, серійний номер виробу);
- переконатися в тому, що серійний номер виробу відповідає номеру, вказаному у гарантійному талоні;
- перевірити наявність пломб на виробі (якщо вони передбачені виробником);
- перевірити комплектність і працездатність виробу, а також зробити огляд на предмет зовнішніх пошкоджень, шпарин, сколів.

Кожен виріб комплектується фірмовим гарантійним талоном ТМ WORCRAFT. При відсутності в гарантійному талоні дати продажу або підпису (печатки) продавця, гарантійний строк обчислюється з дати виготовлення виробу.

8.3 У випадку виходу з ладу виробу протягом гарантійного строку експлуатації з вини заводу виробника власник має право на безкоштовний ремонт.

Для гарантійного ремонту власнику необхідно звернутися в гарантійну майстерню з виробом і повністю і правильно заповненим гарантійним талоном (заповнюється при покупці виробу).

Задоволення претензій споживачів на території України здійснюється відповідно до Закону України «Про захист прав споживачів».

При гарантійному ремонті строк гарантії інструмента продовжується на час його ремонту. Гарантійне і післягарантійне обслуговування інструменту TM WORCRAFT на території України виконується в сервісних центрах, перелік і контактні дані сервісних центрів зазначено на офіційному сайті www.worcraft.com.ua.



УВАГА! Перелік сервісних центрів може бути змінений. Актуальну інформацію про контактні дані сервісних центрів на території України Ви можете дізнатись на офіційному сайті www.worcraft.com.ua

8.4 Гарантійні зобов'язання не поширюються на несправності, які виникли в результаті:

- недотримання користувачем інструкцій даної Інструкції з експлуатації та використання виробу не за призначенням;
- механічних пошкоджень та пошкоджень, викликаних несприятливими атмосферними та іншими зовнішніми впливами, такими як дощ, сніг, волога та агресивні середовища;
- використання приладдя, витратних матеріалів та частин, не ухвалених виробником;
- неналежного поводження при експлуатації, зберігання і обслуговування (наявність іржі, засмічення системи охолодження відходами, забивання внутрішніх та зовнішніх порожнин пилом і брудом);
- природного зносу та вироблення ресурсу деталей та виробу;
- перегріву виробу або недотримання вимог до складу і якості паливної суміші, що спричинило вихід з ладу поршневої групи, безумовними ознаками якого належать залягання поршневого кільця та / або наявність подряпин на внутрішній поверхні циліндру і поверхні поршня, руйнування або розплавлення опорних підшипників шатуна і поршневого пальця;
- спроб самостійного ремонту в гарантійний період.

Гарантійні зобов'язання не поширюються на витратні та швидкозношувані частини (ведуча зірочка, гумові амортизатори та ущільнювачі, храпове колесо і трос стартера, фільтри, пружина зчеплення), а також змінні пристосування (різальні органи: шина, ланцюг, їх елементи натягування й кріплення). Доставка виробу в сервісний центр здійснюється покупцем самостійно та за свій рахунок.

ЗАСТЕРЕЖЕННЯ! При експлуатації дотримуйтесь зазначених нижче правил:

- виконуйте всі вказівки з приготування паливної суміші;
- використовуйте для роботи тільки паливну суміш бензин/олива в пропорції 40:1;
- не використовуйте бензопилу безперервно більш 20 хвилин;
- не допускайте механічних пошкоджень бензопили (удари, падіння тощо);
- бережіть бензопилу від впливу зовнішніх джерел тепла і хімічно активних речовин, а також від попадання рідин і сторонніх предметів всередину бензопили.

У разі невиконання вищевказаних правил експлуатації гарантійні зобов'язання не надаються!



УВАГА! Забороняється вносити в конструкцію виробу зміни і проводити доопрацювання, які не передбачені заводом-виробником.

9 ТЕХНІЧНИЙ ПАСПОРТ

Гарантійний строк (гарантійний термін) експлуатації виробу дивіться у Гарантійному талоні. Дата виготовлення вказана на таблиці виробу. Постачальник: ТОВ «ДТІ Груп», 49107, м. Дніпро, Запорізьке шосе, 26, офіс 29. Виробник та його адреса вказані в сертифікаті відповідності та (або) на коробці виробу.

Строк служби виробу становить 3 роки з моменту купівлі. Термін придатності 10 років. Гарантійний термін зберігання 10 років. Умови зберігання: зберігати в сухому місці, захищеному від впливу вологи і прямих сонячних променів, при температурі від мінус 5 °С до плюс 40 °С, відносною вологістю повітря не більше 80% і відсутністю прямої дії атмосферних опадів. Правила та умови ефективного і безпечного використання виробу вказані в Інструкції з експлуатації. Виріб не містить шкідливих для здоров'я речовин.

Претензії споживачів на території України приймає ТОВ «ДТІ Груп». Ремонт і технічне обслуговування необхідно здійснювати в авторизованих сервісних центрах ТОВ «ДТІ Груп».

Перелік і контактні дані сервісних центрів зазначено на офіційному сайті www.worcraft.com.ua.

Вироби TM WORCRAFT відповідають вимогам стандартів і технічних умов, вказаним у сертифікатах відповідності та (або) деклараціях відповідності технічним регламентам.

Основні технічні дані пили ланцюгової бензинової **GCS26-10** представлені в таблиці 4.

Таблиця 4

| Найменування параметра | Значення |
|--|--|
| Потужність, Вт | 700 |
| Робочий об'єм двигуна, см ³ | 25,4 |
| Тип двигуна | одноциліндровий двотактний з повітряним охолодженням |
| Тип запалювання | безконтактний |
| Тип стартера | ручний, з механізмом легкого запуску |
| Співвідношення бензин А92 (А95)/олива 2Т | 40:1 |
| Кількість обертів холостого ходу, об/хв | 3000 ±300 |
| Максимальна швидкість обертання, об/хв | 11000 |
| Максимальна швидкість протягування ланцюга, м/с | 21,0 |
| Розмір шини, мм (дюймів) | 254 (10") |
| Крок ланцюга, дюймів | 3/8" |
| Кількість ланок ланцюга | 40 |
| Ширина направляючого паза прямої шини, мм | 1,3 |
| Об'єм паливного бака, мл | 230 |
| Об'єм бака для змащення ланцюга, мл | 160 |
| Вага нетто/брутто, кг | 4,0/4,7 |
| Рівень звукового тиску L_{pA} , дБ (А) | 99,2 ($K_{pA}=3$) |
| Рівень звукової потужності L_{wA} , дБ (А) | 110,4 ($K_{wA}=3$) |
| Рівень вібрації (передня/задня рукоятка) a_{hw} , м/с ² | 8,98/8,03 ($K_h=1,5$) |

Виріб, який відслужив свій строк, приладдя та упаковку слід здавати на екологічно чисту утилізацію (рециркуляцію) відходів.

10 КОМПЛЕКТНІСТЬ

Комплектність виробу зазначена в таблиці 5.

Таблиця 5

| Найменування | Кількість, од |
|--|---------------|
| Пила ланцюгова бензинова GCS26-10 | 1 |
| Інструкція з експлуатації | 1 |
| Гарантійний талон | 1 |
| Пиляльний ланцюг | 1 |
| Напрямна шина | 1 |
| Захисний кожух пиляльної гарнітури | 1 |
| Комбінований ключ-викрутка | 1 |
| Ємність для приготування паливної суміші | 1 |
| Зубчастий упор | 1 |
| Гвинт кріплення зубчастого упору | 2 |
| Шестигранний ключ | 1 |
| Викрутка | 1 |
| Пакувальна коробка | 1 |

Виробник залишає за собою право на внесення змін в технічні характеристики і комплектацію виробу без попереднього повідомлення.

11 УТИЛІЗАЦІЯ

Не викидайте виріб, приналежності й упаковку разом з побутовим сміттям. Виріб, який відслужив свій строк, слід здавати на екологічно чисту утилізацію (рециркуляцію) відходів на підприємства, що відповідають умовам екологічної безпеки.



УВАГА! Ремонт, модифікація і перевірка інструментів ТМ WORCRAFT повинні виконуватися тільки в авторизованих сервісних центрах ТМ WORCRAFT. При використанні або техобслуговуванні інструменту завжди слідкуйте за виконанням усіх правил та норм безпеки.



Повний перелік моделей та аксесуарів до інструменту
ви можете подивитися на фірмовому сайті
worcraft.com.ua